

Security Tech Germany



Türtechnik
Door Security
Sécurité pour Porte



Security Tech Germany

Sicherheit ist Sache des Vertrauens

Dieser ABUS-Katalog vermittelt einen Überblick über die Programmbereiche Profilzylinder, Rohlinge, Türschließer, Schlüsselkopierautomaten und Einsteckschlösser.

Der Profilzylinder ist das Herzstück der Absicherung von Türen, Toren und anderen Verschlüssen. Auf der Basis einer jahrzehntelangen Erfahrung entwickelt, fertigt und liefert ABUS ein umfangreiches Programm, das allen Bedürfnissen gerecht wird – vom Standard-Zylinder nach DIN 18 252 und DIN EN 1303 über den eleganten EXTRA Classe Zylinder mit Bohrmuldenschlüssel, bis hin zum High-Tech-Türzylinder EP 10 mit Sicherungskarte. Alle Programme bieten ein umfassendes Längenangebot in verschiedenen Farbungen und sind darüber hinaus zum Teil lagermäßig in verschiedenen Sonderausführungen lieferbar, z. B. mit Not- und Gefahrenfunktion, Anbohrschutz etc.

ABUS Türschließer werden alternativ mit und ohne DIN-Prüfung geliefert. Moderne Fertigungseinrichtungen und intensive Produktionsüberwachung sorgen für ein gleichbleibend hohes Qualitätsniveau.

ABUS-Einsteckschlösser entsprechen den Anforderungen der DIN 18 251 und werden in unterschiedlichen Sicherheitsklassen und Verpackungsvarianten angeboten.

Trotz der über 80-jährigen Erfahrung im Bereich Sicherheit und des erreichten Standards der ABUS-Produkte in Technik und Design ist ABUS ständig weiter innovativ tätig, um erkannte Trends und geänderte Bedürfnisse in neue Ideen und Produkte umzusetzen.

Security you can trust

This catalogue presents in detail all the features and specifications of the ABUS range of Euro-Profile Cylinders, Key Cutting Machines, Key Blanks, Door Closers and Mortice Locks.

Euro-profile cylinders are one of the most important elements in the protection of doors and gates. Based on more than 80 years of experience, ABUS have developed and manufactured a comprehensive range of Euro-profile cylinders to meet market demands. From cylinders with the standard 5-pin tumbler mechanism and the medium security EXTRA Classe cylinder, with a convenient dimple key, to the high-tech cylinder EP 10, which includes a security card key control system. With a comprehensive range of sizes and finishes, plus emergency, drill resistant and thumbturn cylinders in all series, ABUS can offer a cylinder for every application.

Advanced technology and a high level of quality control ensure that ABUS door closers offer reliable service.

ABUS mortice locks comply with stringent German industry standard DIN 18 251. ABUS mortice locks come in a complete range from basic to high security and are available in display or boxed packing.

With their great depth of experience in innovation, ABUS are continually striving to meet the changes in trends and market demand.

La sécurité une question de confiance

Ce catalogue présente les gammes de cylindres profilés européens, ferme-portes, machines à tailler les clés et serrures à larder.

Le cylindre profilé est le cœur de la sécurité sur les entrées, les portes et toutes sortes d'ouvertures. Appuyée par des dizaines d'années d'expérience, ABUS crée, fabrique et fournit une gamme étendue de cylindres, qui répondent à tous les besoins de protection et offrent le choix entre un cylindre standard conforme à la DIN 18 252 et DIN EN 1303, le cylindre EXTRA Classe à clé réversible, ou encore le cylindre de haute technologie EP 10 à carte de propriété. Tous ces produits sont disponibles dans une large gamme de prolongations, en coloris différents, et sont livrables en partie de stock dans des exécutions spéciales telles que «débrayable», «anti-perçage», etc.

Les ferme-portes ABUS sont fournis avec ou sans certificat de conformité DIN. Des machines de production modernes et le contrôle intensif de la fabrication sont garants d'un ferme-porte ABUS de haut niveau à qualité constante.

Les serrures à larder ABUS répondent aux exigences de la DIN 18 251 et sont disponibles en différents niveaux de sûreté et exécutions.

En dépit du niveau élevé en technicité et design déjà atteint, ABUS reste continuellement active en innovation d'idées et de produits afin d'adapter sa production aux nouvelles tendances et aux besoins actualisés du marché.

Inhalt		Index		Index	
4 – 7	EP 10 – High-Tech-Türzylinder	4 – 7	EP 10 – High-tech Door Cylinder	4 – 7	EP 10 – Cylindre de haute technologie
8 – 11	XP2 – High Security Türzylinder	8 – 11	XP2 – High Security Door Cylinder	8 – 11	XP2 – Le cylindre de haute sûreté
12 – 15	XP 1 – High Security	12 – 15	XP 1 – High Security	12 – 15	XP 1 – Le cylindre de haute sûreté
16 – 19	Türzylinder der ABUS EXTRA Classe	16 – 19	Door Cylinders ABUS EXTRA Classe	16 – 19	Cylindre de porte ABUS EXTRA Classe
20 - 21	Türzylinder D8	20 - 21	Door Cylinder D8	20 - 21	Cylindre de porte D8
22 – 29	Türzylinder C 83	22 – 29	Door Cylinder C 83	22 – 29	Cylindre de porte C 83
30	Schließanlagen	30	Keying System	30	Organigramme
31 – 35	Türzylinder Sonderanfertigungen	31 – 35	Door Cylinders – special versions	31 – 35	Production spéciale des cylindres de porte
36 – 39	Schlüsselkopiermaschinen	36 – 39	Key cutting machines	36 – 39	Machines à tailler les clés
40 – 51	Schlüsselrohlinge	40 – 51	Key blanks	40 – 51	Ebauches
52 – 59, 64 – 67	Einsteckschlösser	52 – 59, 64 – 67	Mortice locks	52 – 59, 64 – 67	Serrures à larder
60 – 61	Aufschraubschlösser	60 – 61	Rim locks	60 – 61	Serrures en applique
62	Elektrische Türöffner	62	Electrical door openers	62	Serrures électrique
63	Schließbleche	63	Strikes	63	Gâches
68 – 74	Türschließer	68 – 74	Door closers	68 – 74	Ferme-portes
75	Verkaufs-Displays	75	Displays	75	Présentoirs
76	Information	76	Information	76	Information
77 – 80	Notizen	77 – 80	Notes	77 – 80	Notes

Abkürzungen		Abbreviations		Abréviations	
C	SB-Karte Export	C	Carded export	C	Blister Export
EK	Einzelkarton	EK	Boxed	EK	Boîte individuelle
SB	SB-Karte deutsch	SB	Carded domestic	SB	Blister Allemagne
B	Braun/brüniert	B	Brown/Antique copper	B	Brun/Bronze
M	Messingfarbig	M	Brass laquered	M	Laitonné
MM	Messing matt gebürstet	MM	Matt brass	MM	Laiton mat
N	Vernickelt	N	Nickel plated	N	Nickelé/Chromé
P	Poliert	P	Polished brass	P	Laiton poli
S	Silberfarbig	S	Silver laquered	S	Argenté
W	Weiß	W	White	W	Blanc



Security Tech Germany



EP 10

High-Tech-Türzylinder EP 10

Bohrmuldenzylinder für höchste Ansprüche.

Der ABUS High-Tech-Türzylinder EP 10 kommt da zum Einsatz, wo höchste Sicherheitsansprüche gefordert werden.

Der Bohrmuldenschlüssel aus hochwertigem Neusilbermaterial mit integrierter „Sicherungswippe“ lässt sich leicht in den Zylinder einführen und sorgt für ein ganz neues Schließerlebnis. Der Zylinder wird nach den Richtlinien der DIN EN 1303, und DIN 18252, in Hochpräzisionstechnologie hergestellt und ist mit außergewöhnlichen Sicherheitsmerkmalen ausgestattet. 13 Sicherungselemente sind in 3 Winkelebenen angeordnet und bieten höchsten Schutz gegen manipuliertes Öffnen des Zylinders.

Die mitgelieferte Sicherungskarte dient dem persönlichen Schutz des Benutzers. Ausschließlich gegen Vorlage dieser Sicherungskarte werden von ABUS Schlüssel- und Zylinderbestellungen ausgeführt.

ABUS EP 10 – ein ganz neues Schließerlebnis.

EP 10

High-tech door cylinder EP 10

Dimple key Cylinders for highest demands.

The ABUS high-tech Door Cylinder EP 10 is being recommended for highest security demands.

This dimple key made from high quality nickel silver material with integrated security seesaw is particularly user friendly and can easily be inserted. The cylinder is being produced according to DIN EN 1303 and DIN 18252 in high precision technology and provides outstanding security features. 13 locking elements are being positioned in three planes of angles and therefore offer maximum protection against manipulation.

The security card gives personal protection for the end-user as only upon presentation of the security card keys and cylinders can be reordered.

ABUS EP 10 – a new security dimension.

EP 10

EP 10 – Cylindre de haute technologie

Cylindre profilé européen avec clé alvéolaire pour exigences les plus élevées.

Le cylindre ABUS EP 10 de haute technologie répond aux exigences les plus élevées: La clé alvéolaire avec une «balance» de sûreté, fabriquée en maillechort est commode d'utilisation. Le cylindre est fabriqué selon la DIN EN 1303 selon la DIN 18252 Technologie de haute précision et des caractéristiques de sécurité particulières: 13 goupilles actives positionnées sur 3 niveaux garantissent une protection anti-crochetage extrême: La carte de propriété fournie avec le cylindre ne permet une reproduction de clé ou de cylindre que sur sa présentation: sécurité personnelle de l'utilisateur.

ABUS EP 10 – Harmonie de confort et sécurité.

Türzylinder · Door Cylinders · Cylindre de porte



Security Tech Germany

Färbung
Finish
Coloris



Sicherungskarte: Zum besonderen Schutz des Zylinderbenutzers werden Schlüssel nur nach Vorlage der Sicherungskarte von ABUS angefertigt.

Security card: For maximum key control, additional keys are only supplied by ABUS on presentation of the security card.

Carte de propriété: Pour la sécurité de l'utilisateur, les clés de rechange ne seront délivrées par ABUS que sur présentation de la carte de propriété.

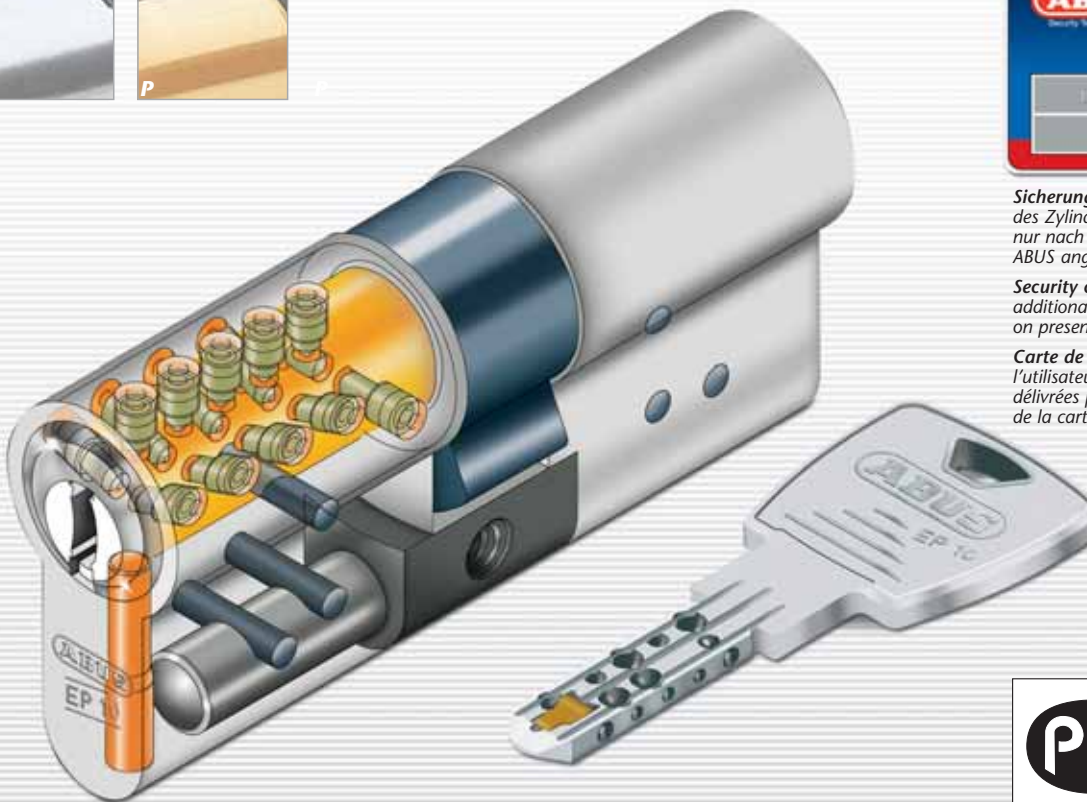

EP 10

ABUS EP 10 – Hochsicherheitszylinder nach DIN EN 1303 und DIN 18252, mit Wendeschlüssel-System

- Patentschutztes Schlüsselsystem mit integrierter Sicherungswippe als zusätzliches, aktives Sicherungselement im Schlüssel. Mit Sicherungskarte zum Schutz gegen unbefugtes Schlüsselkopieren
- Weit über 1 Million garantiert verschiedene Schließungen durch Anordnung der 13 Kernstifte in 3 Winklebenen und 2 zusätzlichen Stiften für die Sicherungswippe. Dadurch extrem hoher Schutz gegen raffinierte Öffnungsmethoden (Picking)
- Integrierte Not- und Gefahrenfunktion, d. h. der Zylinder kann auch dann von außen geschlossen werden, wenn innen der Schlüssel steckt
- Neusilber-Schlüssel mit handlichem, großem Schlüsselkopf

ABUS EP 10 – Sicherheits-Türzylinder für höchste Ansprüche.

EP 10

ABUS EP 10 – High security cylinder according to DIN EN 1303 and DIN 18252 with reversible key

- Patented keyway with integrated security seesaw as additional active security element in the key. With security card to prevent unauthorised copying of key
- More than 1 million guaranteed key differs: 13 pins in three planes of angles plus 2 additional pins in the security seesaw. As such, extremely high resistance against picking
- Integrated emergency feature, i. e. the cylinder can be operated from the outside even when a key is already inserted on the inside
- Nickel silver key with handy, large keyhead

ABUS EP 10 – Security door cylinder for highest needs.

EP 10

ABUS EP 10 – Cylindre de haute sûreté selon la DIN EN 1303 selon la DIN 18252 avec clé alvéolaire

- Profil de clé protégé par un brevet, sûreté active: «balance de sûreté» intégrée dans la clé, avec carte de propriété: reproduction de clé uniquement par le fabricant
- Plus d'un million de clés différentes garanties: 13 goupilles positionnées sur 3 niveaux et 2 pistons supplémentaires pour le contrôle de la «balance de sûreté» garantissent une protection anti-crochetage extrême
- Fonction débrayable intégrée: Le cylindre se laisse ouvrir par clé de l'extérieur, même lorsqu'une clé est introduite à l'intérieur
- Clé en maillechort à tête large, commode d'utilisation

ABUS EP 10 – Cylindre de haute sûreté pour exigences élevées.



EP 10

ABUS EP 10 – High-Tech-Türzylinder

Der High-Tech-Türzylinder EP 10 ist mit den wichtigen Schutzmerkmalen ausgestattet, die auf den Seiten 4 und 5 beschrieben sind.

EP 10 Zylinder sind grundsätzlich auf beiden Seiten mit einem hochwertigen Anbohrschutz ausgestattet, die Außenseite muss also im Bedarfsfall nicht gesondert angegeben werden.

Selbstverständlich wird der EP 10 Zylinder in einem umfassenden Programm von Längen und Färbungen geliefert (siehe dazu ausführliche Tabelle Seite 7). Auch das Typenprogramm lässt keine Wünsche offen. Neben Doppel-, Halb- und Knäufzylindern steht der Außenzylinder für Tür-Zusatzschlösser zur Verfügung.

Für besonders dünne Türen wird der Zylinder EP 10 K (Kurzzyylinder) eingesetzt: Grundlänge 27,7/33,7 mm.

Jeder Zylinder wird grundsätzlich in einer attraktiven Einzelschachtel mit 3 Code-markierten Neusilberschlüsseln einschließlich Sicherungskarte ausgeliefert.

EP 10

ABUS EP 10 – High-tech door cylinder

The high-tech security door cylinder EP 10 provides the most important security features as presented on pages 4 and 5.

EP 10 cylinders as a standard are being equipped with drill protection using hardened pins on both sides, therefore the outside does not have to be indicated.

The range includes standard double, half and thumbturn as well as rim lock cylinders in a wide range of sizes and finishes (For detailed information please see the table on page 7).

For extra thin doors we recommend cylinder EP 10 K (short cylinder): standard length 27.7/33.7 mm.

Each cylinder comes in an attractive individual box with 3 code-marked keys plus security card.

EP 10

ABUS EP 10 – Cylindre de haute technologie

Le cylindre EP 10 de haute technologie est conforme aux importantes caractéristiques techniques décrites en pages 4 et 5.

Anti-perçage efficace des deux côtés: Il n'est donc pas nécessaire de désigner le côté extérieur du cylindre. Le vaste programme de toutes les exécutions et prolongations disponibles est spécifié en page 7 (voir tableau).

A part du double-cylindre, demi-cylindre et cylindre à bouton, le cylindre à languette pour verrou de sûreté ABUS est également disponible.

Le cylindre court EP 10 K avec une longueur de base de 27,7/33,7 mm pour portes peu épaisses.

Chaque cylindre est livré dans une boîte individuelle attractive, avec 3 clés en maillechort, codifiées ainsi que la carte de propriété.

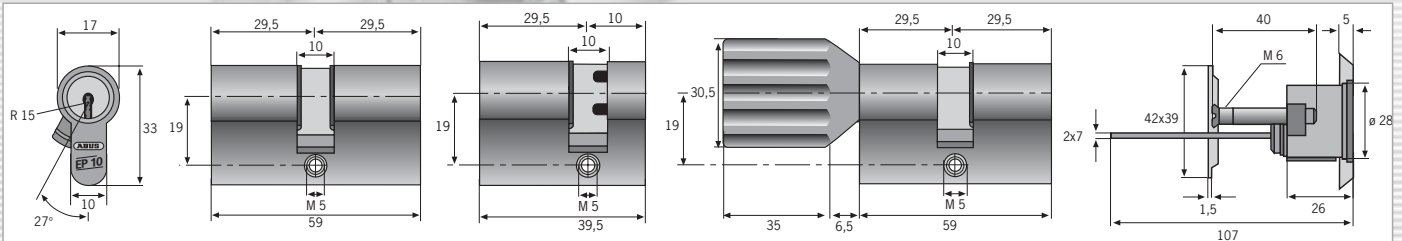

Artikel Article	Größe Size Taille	Färbung Finish Coloris	Größe Size Taille	Färbung Finish Coloris	Größe Size Taille	Färbung Finish Coloris	Größe Size Taille	Färbung Finish Coloris	Größe Size Taille	Färbung Finish Coloris
EP 10 Doppelzylinder	30/30	N P	30/80	N P	35/70	N P	45/45	N P	50/70	N P
	30/35	N P	30/90	N P	35/75	N P	45/50	N P	55/55	N P
	30/40	N P	30/100	N P	40/40	N P	45/55	N P	55/60	N P
	30/45	N P	35/35	N P	40/45	N P	45/60	N P	55/65	N P
	30/50	N P	35/40	N P	40/50	N P	45/65	N P	60/60	N P
	30/55	N P	35/45	N P	40/55	N P	45/70	N P	65/65	N P
	30/60	N P	35/50	N P	40/60	N P	50/50	N P	70/70	N P
	30/65	N P	35/55	N P	40/65	N P	50/55	N		
	30/70	N P	35/60	N P	40/70	N P	50/60	N P		
	30/75	N P	35/65	N P	40/80	N P	50/65	N P		
EP 10 Kurz Kurzzyylinder	28/34	N P	28/40	N P						
	28/36	N P								
EP 10 Halb Halbzylinder	10/30	N P	10/40	N P	10/50	N P				
	10/35	N P	10/45	N P						
EP 10 Knauf Knaufzylinder	Z31/K31	N P	Z35/K31	N P	Z40/K31	N P	Z45/K40	N P		
	Z31/K35	N P	Z35/K35	N P	Z40/K35	N P	Z45/K45	N P		
	Z31/K40	N P	Z35/K40	N P	Z40/K40	N P	Z60/K31	N P		
	Z31/K45	N P	Z35/K45	N P	Z40/K45	N P	Z70/K30	N		
EP CR 84 Außenzylinder	EP CR 84	N P								

Hinweis: Einige Längen und Färbungen sowie gleichschließende Serien werden auftragsgebunden hergestellt und bedingen deshalb eine gewisse Lieferzeit.

Note: Some non-standard sizes and finishes and keyed alike series are manufactured on request, consequently delivery may be extended.

Remarque: Certaines prolongations ainsi que certains coloris et jeux «s'ouvrant» sont fabriqués sur commande et nécessitent par conséquent un délai plus long.



Security Tech Germany



XP2

High Security Türzylinder

Türzylinder mit einem Profil für Sicherheit

ABUS Türzylinder XP2 werden höchsten Sicherheitsansprüchen gerecht. Die High Security Serie eignet sich für einen vielfältigen Einsatz, da es diese Zylinder in einem umfangreichen Programm von unterschiedlichen Längen gibt. Außerdem stehen Varianten wie Halbzylinder, Knaufzylinder, Kurzzylinder und Außenzylinder für Tür-Zusatzschlösser zur Verfügung.

Der XP2 Türzylinder wird selbstverständlich nach den Richtlinien der DIN EN 1303 und DIN 18 252 gefertigt. Weitere Sicherheitsmerkmale wie Sicherungskarte, Not- und Gefahrenfunktion, patentiertes Sicherheitsmerkmal durch ein gefedertes Schließelement im Schlüssel zeichnen dieses System aus. Die versiegelte Verpackung sichert das Erkennen der Schließcodierung bis hin zum Anwender.

*Sicherheitsexperten meinen:
ABUS XP2 – ein Produkt der Spitzenklasse.*

XP2

High Security Door Cylinder

Door cylinder with a security profile

The ABUS XP2 door cylinder is designed to meet the highest standards of security. This high security series is suitable for a vast array of uses, as these cylinders come in a comprehensive range of different lengths. This range includes also half cylinders, knob cylinders, short cylinders and rim cylinders for additional door rim locks.

The XP2 door cylinder is manufactured according to DIN EN 1303 and DIN 18 252. Further outstanding security features of this system include the security card, emergency feature, patented security feature by a spring loaded locking element in the key. The sealed packaging secures that the code can only be read by the consumer.

*Security experts say:
ABUS XP2 – a premium quality product.*

XP2

Le cylindre de haute sûreté

Le cylindre avec un profil de haute sûreté

Le cylindre ABUS XP2 répond à des besoins de protection élevés. Ce produit «Haute sécurité» trouve une application très variée, du fait qu'il est disponible dans une large gamme de prolongations. De plus, la gamme offre plusieurs versions au choix, telles que demi cylindre, cylindre à bouton, cylindre court et cylindre à languette pour les verrous et multipoints.

Le cylindre XP2 est fabriqué selon la DIN EN 1303 et la DIN 18 252. Des particularités supplémentaires de sécurité telles que carte de propriété, cylindre débrayable (qui peut être ouvert de l'extérieur, même lorsqu'une clé est introduite à l'intérieur), système breveté d'un élément de blocage intégré, caractérisent ce produit. Le scellement de la boîte individuelle garantit la protection du code de la clé.

*L'avis des spécialistes:
ABUS XP2, un produit de pointe.*

Türzylinder · Door Cylinders · Cylindre de porte



Färbung
Finish
Coloris



Sicherungskarte: Zum besonderen Schutz des Zylinderbenutzers werden Schlüssel nur nach Vorlage der Sicherungskarte von ABUS angefertigt.

Security card: For maximum key control, additional keys are only supplied by ABUS on presentation of the security card.

Carte de propriété: Pour la sécurité de l'utilisateur, les clés de rechange ne seront délivrées par ABUS que sur présentation de la carte de propriété.



XP2

ABUS Türzylinder nach DIN EN 1303 und DIN 18252 mit Sicherungskarte

- Manipulier- und Pickingschutz durch hochwertiges Schließsystem mit 12 unabhängigen Schließelementen in 3 Stiftebenen
- Patentschutz durch gefedertes Schließelement in der Schlüsselspitze
- Sicherungskarte zum persönlichen Schutz gegen unbefugtes Schlüsselkopieren
- SKG** geprüfter Anbohrschutz auf beiden Zylinderseiten durch gehärtete Stahlstifte
- Integrierte Not- und Gefahrenfunktion, d.h. der Zylinder kann auch dann geschlossen werden, wenn innen der Schlüssel steckt
- Hoher Schließkomfort durch Wendeschließsystem
- Hohe Präzision und lange Lebensdauer durch Verwendung hochwertiger Materialien

ABUS XP2 – hochwertiger Türzylinder mit Sicherungskarte zum attraktiven Verkaufspreis.

XP2

ABUS Door Cylinder according to DIN EN 1303 and DIN 18252 with security card

- Reliable manipulation and picking protection by high quality locking system with 12 independent locking elements in 3 planes
- Patent protection by spring-loaded locking element in tip of key
- Security card for personal protection of the end-user against unauthorised copying of keys
- SKG** approved: by hardened steel pins on both cylinder sides
- Integrated emergency feature, i.e. the cylinder can be operated from the outside even when a key is already inserted on the inside
- High ease of use by reversible key system
- High precision and long-lasting due to high quality materials

ABUS XP2 – high quality door cylinder with security card at an attractive sales price.

XP2

Cylindre de porte ABUS selon la DIN EN 1303 et la DIN 18252 avec carte de propriété

- Cylindre de haute sûreté muni de 12 éléments de fermeture indépendants alignés en 3 rangées. Haute protection anti-manipulation
- Élément de sûreté breveté, intégré dans la pointe de la clé
- Carte de propriété pour la sécurité de l'utilisateur contre toute copie de clé non-autorisée
- Pistons en acier sur les deux côtés du cylindre: Protection anti-perçage intégrée (agrée SKG**)
- Fonction débrayable: Le cylindre se laisse ouvrir par clé de l'extérieur, même lorsqu'une clé est introduite à l'intérieur
- Système à clé réversible: Haut confort d'utilisation
- Grande précision et longue durée de vie par l'utilisation de matériaux de 1er choix

ABUS XP2 – Cylindre de porte à carte de propriété pour un prix attractif.

**XP2****High Security Türzylinder**

Der High Security Türzylinder XP2 ist mit den wichtigsten Schutzmerkmalen ausgestattet, die auf den Seiten 8 und 9 beschrieben sind.

Der XP2 Zylinder wird in einem umfassenden Programm von Längen geliefert (siehe dazu ausführlich Tabelle Seite 11). Auch das Typenprogramm lässt keine Wünsche offen. Neben Doppel-, Halb- und Knäufzylindern stehen auch Außenzylinder für Tür-Zusatzschlösser zur Verfügung.

Für dünnere Türen wird der XP2 Kurzzyylinder 28/34 eingesetzt.

Jeder Zylinder wird in einer Einzelschachtel mit 3 codemarkierten Schlüsseln einschließlich Sicherungskarte ausgeliefert. Die versiegelte Verpackung sichert das Erkennen der Schließcodierung bis hin zum Anwender.

Dem unberechtigten Kopieren der Schlüssel wird durch das gefederte Element in der Schlüsselspitze wirkungsvoll vorgebeugt.

XP2**High Security Door Cylinder**

The high security door cylinder XP2 provides the most important security features as presented on pages 8 and 9.

The range includes standard double, half and thumbturn as well as rim lock cylinders in a wide range of sizes and finishes (for detailed information please see the table on page 11).

For thinner doors we recommend cylinder XP2 K28/34 (short cylinder).

Each cylinder comes in an individual box with 3 code-marked keys plus security card. The sealed packaging ensures that the code can only be read by the consumer.

The unauthorized copying of keys is effectively prevented by the spring loaded locking element in the key.

XP2**Cylindre de haute sûreté pour porte**

Le cylindre de haute sûreté XP2 est muni des caractéristiques de sûreté tels que spécifiés en pages 8 et 9.

Le cylindre XP2 est disponible dans de différents longueurs (voir tableau page 11). Afin de pouvoir répondre à toute demande, les types de cylindres suivants sont disponibles: Cylindre à deux-entrées, demi-cylindre, cylindre à bouton et cylindre extérieur à lanngnette.

Le cylindre court XP2/K est destiné pour des portes peu épaisses.

Chaque cylindre est livré avec 3 clés codifiées et avec une carte de propriété. Le scellement de la boîte individuelle garantit la protection du code de la clé.

Avec élément de sûreté breveté, intégré dans la pointe de la clé. Haute protection contre toute copie de clé non-autorisée et sécurité personnelle de l'utilisateur.

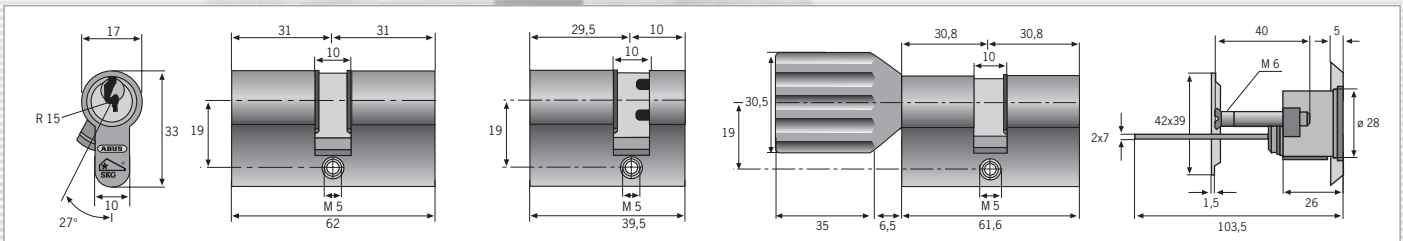

Artikel Article Article	Größe Size Taille	Färbung Finish Coloris	Größe Size Taille	Färbung Finish Coloris	Größe Size Taille	Färbung Finish Coloris	Größe Size Taille	Färbung Finish Coloris	Größe Size Taille	Färbung Finish Coloris
XP 2 Doppelzylinder	30/30	N	30/80	N	35/70	N	45/50	N	55/55	N
	30/35	N	30/90	N	35/75	N	45/55	N	55/60	N
	30/40	N	30/100	N	40/40	N	45/60	N	55/65	N
	30/45	N	35/35	N	40/45	N	45/65	N	60/60	N
	30/50	N	35/40	N	40/50	N	45/70	N	65/65	N
	30/55	N	35/45	N	40/55	N	50/50	N	70/70	N
	30/60	N	35/50	N	40/60	N	50/55	N		
	30/65	N	35/55	N	40/65	N	50/60	N		
	30/70	N	35/60	N	40/70	N	50/65	N		
	30/75	N	35/65	N	45/45	N	50/70	N		
XP 2 K Kurzzylinder	28/34	N								
XP 2 Halb Halbzylinder	10/30	N	10/40	N	10/50	N				
	10/35	N	10/45	N						
KXP 2 Knaufzylinder	Z30/K30	N	Z30/K80	N	Z35/K40	N	Z40/K35	N	Z45/K40	N
	Z30/K35	N	Z35/K30	N	Z35/K45	N	Z40/K40	N	Z70/K30	N
	Z30/K40	N	Z35/K35	N	Z40/K30	N	Z40/K45	N		
XP 2 CR 84 Außenzylinder	XP 2 CR 84	N								

Hinweis: Einige Längen und gleichschließende Serien werden auftragsgebunden hergestellt und bedingen deshalb eine gewisse Lieferzeit.

Note: Some non-standard sizes and keyed alike series are manufactured on request, consequently delivery may be extended.

Remarque: Certaines prolongations ainsi que certains coloris et jeux «s'ouvrant» sont fabriqués sur commande et nécessitent par conséquent un délai plus long.



Security Tech Germany

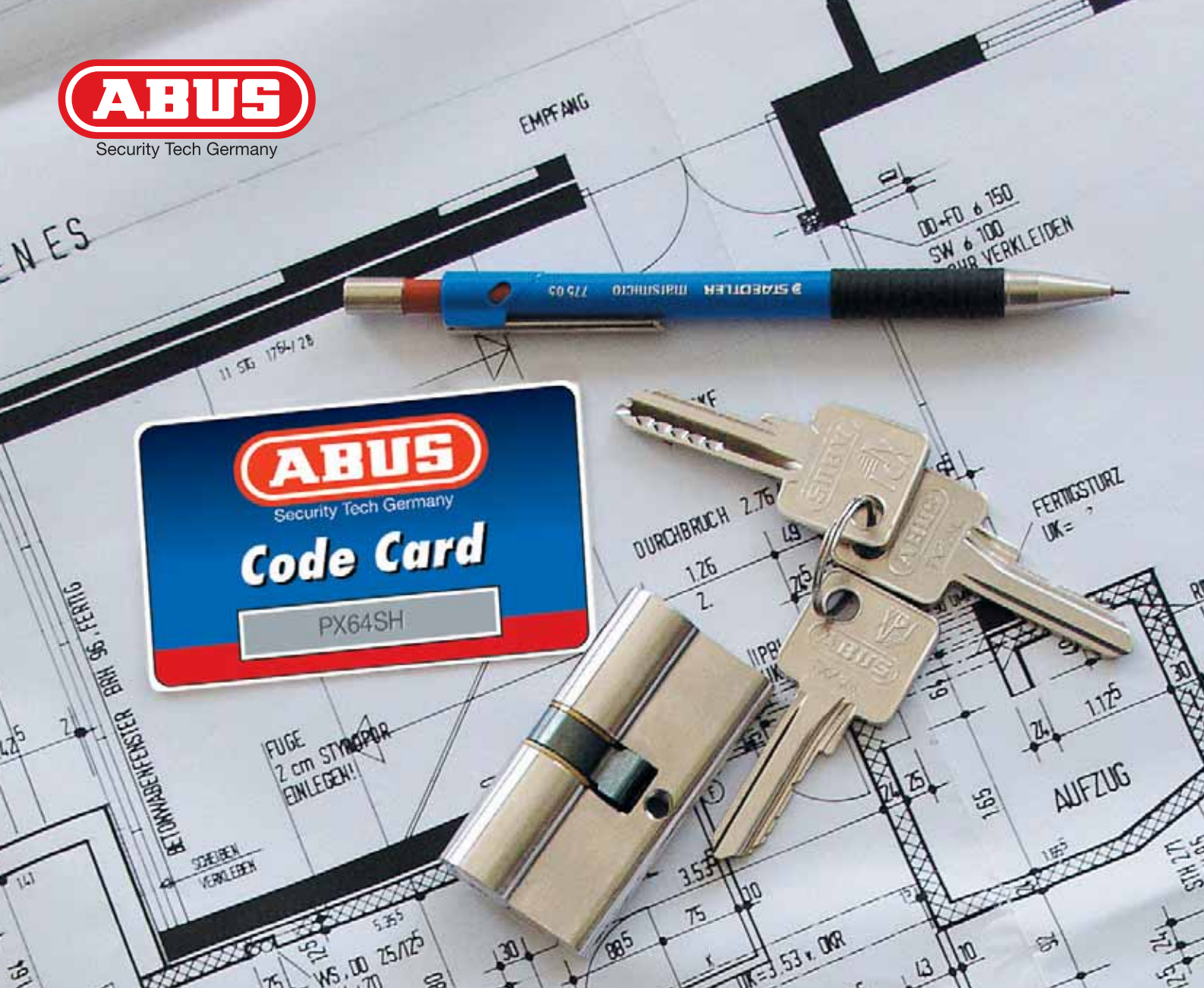

XP 1

High Security Türzylinder

Türzylinder mit besonderem Preis/Leistungsverhältnis.

Der Türzylinder XP1 bietet hochwertige Technologie zu einem besonders attraktiven Preis. Die beigefügte Code-Karte dient dem persönlichen Komfort des Benutzers und ist der Berechtigungsnachweis, Schlüssel und Zylinder nachzubestellen.

Der 5-Stift-Zylinder selbst wird nach den Richtlinien der DIN EN 1303 und DIN 18 252 gefertigt und ist darüber hinaus mit weiteren sicherheitsrelevanten Merkmalen ausgestattet. Der Einsatz von hochwertigen Materialien sorgt für eine lange Lebensdauer. Seitliche Sicherungselemente bieten zusätzlichen Schutz gegen unerlaubtes Nachschließen und Manipulation des Zylinders.

Jeder Zylinder ist serienmäßig mit Anbohrschutz ausgestattet. Ebenfalls standardmäßig integriert ist die Not- und Gefahrenfunktion.

ABUS XP 1 – Qualität zum attraktiven Verkaufspreis.

XP 1

High security Door Cylinder

Top quality door cylinder giving excellent value for money.

Top quality door cylinder XP1 offers high-tech security at attractive prices.

The enclosed unique ABUS key code card is for easy re-orders of extra keys or locks.

The 5-pin cylinder is being produced according to DIN EN 1303 and DIN 18 252 class and additionally features further security relevant characteristics. Use of high quality materials assure long life. The ingeniously designed keyway offers ultra resistance against manipulation and picking tools, extra picking resistance is assured by integrated side locking elements.

As a standard each cylinder is drill-protected with integrated emergency feature.

ABUS XP 1 – Quality at attractive prices.

XP 1

Le cylindre de haute sûreté

Cylindre profilé européen avec un bon rapport qualité/prix.

Le cylindre de porte XP 1 offre une technologie de pointe pour un prix attractif.

Pour votre confort: A l'aide de la Carte à Code jointe, vous pouvez commander des clés de rechange et des cylindres supplémentaires.

Le cylindre à 5 goupilles est fabriqué selon la DIN EN 1303 et selon la DIN 18 252, avec en plus des caractéristiques de sécurité particulières. L'utilisation de matériaux de 1er choix garantit une longue durée de vie.

Des éléments de sûreté latéraux augmentent encore la protection anti-crochetage et anti-manipulation.

Chaque cylindre est muni d'une protection anti-perçage ainsi que d'une fonction débrayable intégrée.

ABUS XP1: Qualité à la pointe pour un prix attractif.

Türzylinder · Door Cylinders · Cylindre de porte



Security Tech Germany

Färbung
Finish
Coloris

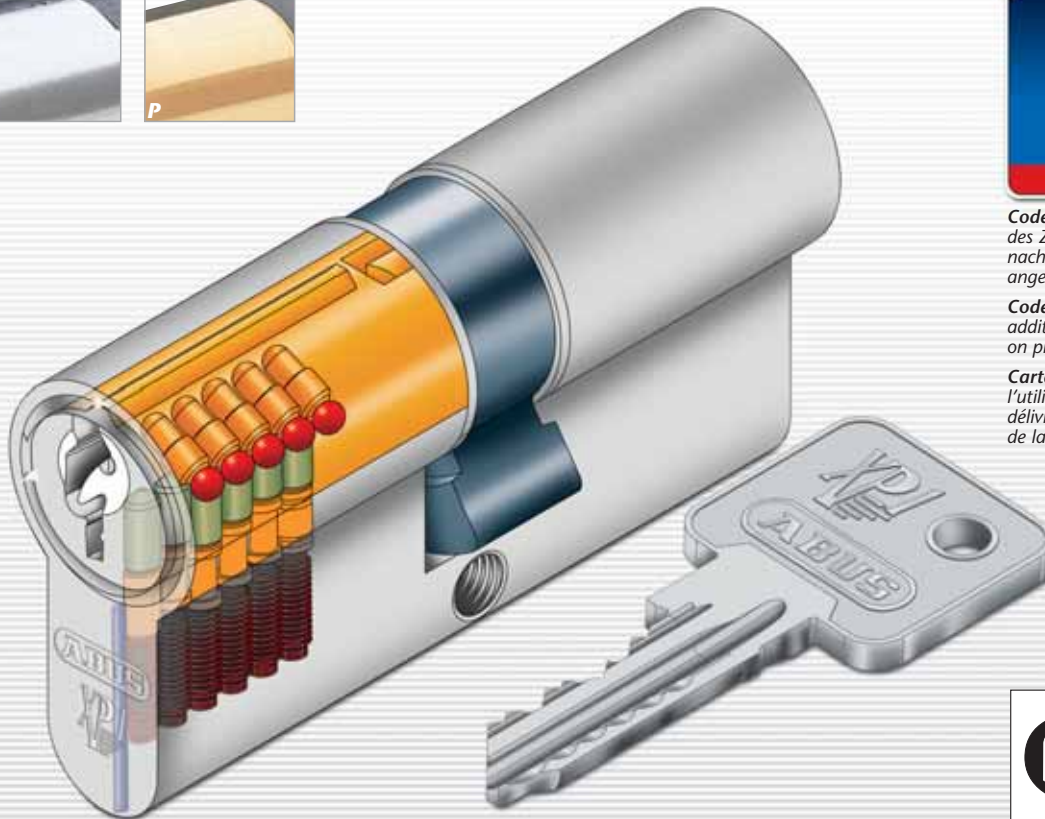

Code-Karte: Zum besonderen Schutz des Zylinderbenutzers werden Schlüssel nur nach Vorlage der Code-Karte von ABUS angefertigt.

Code card: For maximum key control, additional keys are only supplied by ABUS on presentation of the Code card.

Carte de code: Pour la sécurité de l'utilisateur, les clés de rechange ne seront délivrées par ABUS que sur présentation de la carte de code.



XP 1

ABUS Türzylinder nach DIN EN 1303 und DIN 18252 mit Code-Karte

- Spezialprofil und Code-Karte zum persönlichen Schutz gegen unbefugtes Schlüsselkopieren
- Speziell geformtes und hinterschnittenes Spezialprofil bietet hohen Schutz gegen manipuliertes Öffnen mit raffinierten Aufsperrwerkzeugen
- Zusätzlicher Pickingschutz durch seitlich integrierte Sicherungselemente
- Integrierter Anbohrerschutz auf beiden Zylinderseiten durch gehärtete Stahlstifte
- Integrierte Not- und Gefahrenfunktion, d. h. der Zylinder kann auch dann geschlossen werden, wenn innen der Schlüssel steckt
- Hohe Präzision und lange Lebensdauer durch Verwendung hochwertiger Materialien

Informationen zu lieferbaren Spezialausführungen, z. B. SKG, siehe Seite 31.

ABUS XP 1 – hochwertiger Tür-Zylinder mit Sicherungskarte zum attraktiven Verkaufspreis.

XP 1

ABUS door cylinder according to DIN EN 1303 and DIN 18252 with Code card

- Special keyway and Code card for personal protection against unauthorized copying of keys
- Ingeniously designed keyway offers ultra resistance against manipulation and picking tools
- Extra picking resistance due to integrated side locking elements
- Integrated drill protection by hardened steel pins
- Integrated emergency feature, i. e. the cylinder can be operated from the outside even when a key is already inserted on the inside
- High precision and long-lasting due to high quality materials

Information about available special versions like SKG on page 31.

ABUS XP 1 – high quality cylinder with security card at an attractive selling price.

XP 1

Cylindre de porte selon la DIN EN 1303 et selon la DIN 18252, avec carte de code

- Profil de clé protégé carte de code: sûreté personnelle de l'utilisateur contre toute reproduction de clé non-autorisée
- Profil de clé spécial «paracentrique»: haute protection contre l'ouverture malintentionnée à l'aide d'outils spéciaux
- Éléments de sûreté latéraux: protection anti-crochetage supplémentaire
- Pistons en acier cimenté: protection anti-perçage efficace des deux côtés
- Fonction débrayable intégrée: le cylindre se laisse ouvrir par clé de l'extérieur, même lorsqu'une clé est introduite à l'intérieur
- Grande précision et longue durée de vie: par l'utilisation de matériaux de 1er choix

Informations sur exécutions spéciales comme SKG voir page 31.

ABUS XP 1 – le cylindre haut de gamme à carte de propriété pour un prix attractif.



XP 1 | **XP 1** | **XP 1**

High Security Türzylinder

Der High Security Türzylinder XP 1 ist mit den wichtigen Schutzmerkmalen ausgestattet, die auf den Seiten 12 + 13 beschrieben sind.

Der XP 1 Zylinder ist grundsätzlich auf beiden Seiten mit einem Anbohrschutz durch gehärtete Stahlstifte ausgestattet, die Außen-seite muss also im Bedarfsfall nicht gesondert angegeben werden.

Selbstverständlich wird der XP 1 Zylinder in einem umfassenden Programm von Längen und Färbungen geliefert (siehe dazu ausführlich Tabelle S. 15). Auch das Typenprogramm lässt keine Wünsche offen. Neben Doppel-, Halb- und Knauflzylindern steht auch der Außenzylinder für Tür-Zusatzschlösser zur Verfügung.

Für besonders dünne Türen wird der Zylinder XP 1 K (Kurzzylinder) eingesetzt.

Jeder Zylinder wird grundsätzlich in einer attraktiven Einzelschachtel mit 3 Code-markierten Schlüsseln einschließlich Sicherungskarte ausgeliefert.

High security door cylinder

The high security door cylinder XP 1 provides the most important security features as presented on pages 12 + 13.

XP 1 cylinders as a standard are being equipped with drill protection using hardened pins on both sides, therefore the outside does not have to be indicated.

The range includes standard double, half and thumbturn as well as rim lock cylinders in a wide range of sizes and finishes (for detailed information please see the table on page 15).

For extra thin doors we recommend cylinder XP 1 K (short cylinder).

Each cylinder comes in an attractive individual box with 3 code-marked keys plus security card.

ABUS XP 1 – Cylindre de haute sûreté

Le cylindre ABUS XP 1 de haute sûreté est conforme aux importantes caractéristiques techniques décrites en pages 12 + 13.

Anti-perçage efficace des deux côtés: il n'est donc pas nécessaire de désigner le côté extérieur du cylindre.

Le vaste programme de toutes les exécutions et prolongations disponibles est spécifié en page 15 (voir tableau). A part du double cylindre, demi-cylindre et cylindre à bouton, le cylindre à languette pour verrou de sûreté ABUS est également disponible.

Le cylindre court XP 1 K pour portes peu épaisses.

Chaque cylindre est livré en boîte individuelle attractive, avec 3 clés en maillechort, codifiées ainsi que la carte de propriété.

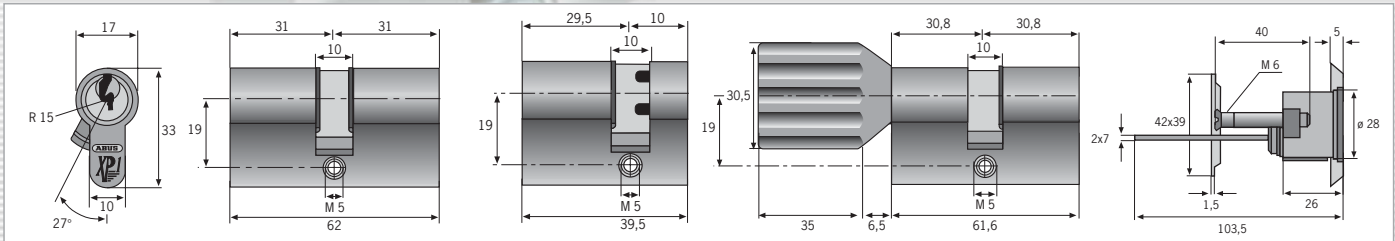

Artikel Article	Größe Size Taille	Färbung Finish Coloris	Größe Size Taille	Färbung Finish Coloris	Größe Size Taille	Färbung Finish Coloris	Größe Size Taille	Färbung Finish Coloris	Größe Size Taille	Färbung Finish Coloris
XP 1 Doppelzylinder	30/30	N P	30/80	N P	35/70	N P	45/50	N P	55/55	N P
	30/35	N P	30/90	N P	35/75	N P	45/55	N P	55/60	N P
	30/40	N P	30/100	N P	40/40	N P	45/60	N P	55/65	N P
	30/45	N P	35/35	N P	40/45	N P	45/65	N P	60/60	N P
	30/50	N P	35/40	N P	40/50	N P	45/70	N P	65/65	N P
	30/55	N P	35/45	N P	40/55	N P	50/50	N P	70/70	N P
	30/60	N P	35/50	N P	40/60	N P	50/55	N P		
	30/65	N P	35/55	N P	40/65	N P	50/60	N P		
	30/70	N P	35/60	N P	40/70	N P	50/65	N P		
	30/75	N P	35/65	N P	45/45	N P	50/70	N P		
XP 1 Halb Halbzylinder	10/30	N P	10/40	N P	10/50	N P				
	10/35	N P	10/45	N P						
XP 1 K Kurzzylinder	28/34	N P	28/36	N P	28/40	N P				
KXP 1 Knaufzylinder	Z31/K23	N P	Z31/K43	N P	Z36/K31	N P	Z43/K31	N P	Z46/K43	N P
	Z31/K31	N P	Z31/K80	N P	Z36/K36	N P	Z43/K36	N P	Z60/K31	N P
	Z31/K33	N P	Z33/K27	N P	Z36/K43	N P	Z43/K43	N P	Z70/K31	N
	Z31/K36	N P	Z33/K31	N P	Z36/K46	N P	Z43/K46			
XP1 CR 84 Außenzylinder	XP CR 84	N P								

Hinweis: Einige Längen und Färbungen sowie gleichschließende Serien werden auftragsgebunden hergestellt und bedingen deshalb eine gewisse Lieferzeit.

Note: Some non-standard sizes and finishes and keyed alike series are manufactured on request, consequently delivery may be extended.

Remarque: Certaines prolongations ainsi que certains coloris et jeux «s'ouvrant» sont fabriqués sur commande et nécessitent par conséquent un délai plus long.



Security Tech Germany



EC-EXTRA Classe

Türzylinder der ABUS EXTRA Classe

Eine Klasse für sich.

Die ABUS EXTRA Classe ist in der Tat eine Klasse für sich. Der Zylinder wird nach den Güte-Richtlinien der DIN EN 1303 und DIN 18 252 gefertigt und genießt somit international Anerkennung von Sicherheits-Experten.

Die Sicherungsstifte, die sich doppelreihig gegenüberliegen, bieten hohen Schutz gegen unerlaubtes Öffnen des Zylinders. Hochwertige Materialien und präzise Fertigungsmethoden sorgen für lange Lebensdauer.

Das Besondere der ABUS EXTRA Classe ist der Schlüssel: keine Zacken, sondern beidseitige Bohrmulden. Das Wendeschlüssel-system bietet nicht nur hohe Sicherheit, sondern ist auch besonders bedienerfreundlich. Auch bei Dunkelheit lässt sich der Schlüssel leicht einführen.

Das Modell EC 750 lässt sich auch dann von außen schließen, wenn innen der Schlüssel steckt (Not- und Gefahrenfunktion).

EC-EXTRA Classe

Door cylinders ABUS EXTRA Classe

In a class of its own.

Offering an extremely high level of security at competitive prices, the ABUS EXTRA Classe cylinder range conforms to the stringent requirements of the DIN EN 1303 and DIN 18 252 standards and is internationally recognized by security specialists.

These high security cylinders feature two opposing rows of locking pins, offering a high degree of resistance against picking, manipulation and force attacks.

High quality materials and production methods result in the EXTRA Classe gaining a reputation for durable security.

The ABUS EXTRA Classe dimple key is particularly user friendly. With no sharp edges to wear holes in pockets or hand bags and a symmetrical design which guarantees that, even in the dark, the key is always inserted the correct way, it is unlikely that consumers would willingly return to using a conventional pin tumbler key cylinder.

EC-EXTRA Classe

Cylindre de porte ABUS EXTRA Classe

Vraiment très classe.

Le cylindre ABUS EXTRA Classe est en effet d'une technologie de pointe. Il est fabriqué d'après la DIN EN 1303 et selon la DIN 18 252 et par conséquent est recommandé par les experts.

Les goupilles de sûreté, en deux rangées superposées, offrent une protection élevée contre tout essai d'ouverture malintentionnée du cylindre. L'utilisation de matériaux de 1er choix ainsi qu'une grande précision dans les méthodes de production sont garants d'un produit à longue durée de vie.

La particularité du cylindre ABUS EXTRA Classe se distingue dans la clé: pas d'entailles aiguës mais une clé à points. En plus de sa haute valeur de protection, ce type de clé réversible est commode d'utilisation. Son introduction dans le cylindre est facile, même dans l'obscurité. La version EC750 «débrayable» permet l'ouverture à clé de l'extérieur, même lorsqu'une clé est introduite à l'intérieur.

Färbung
Finish
Coloris

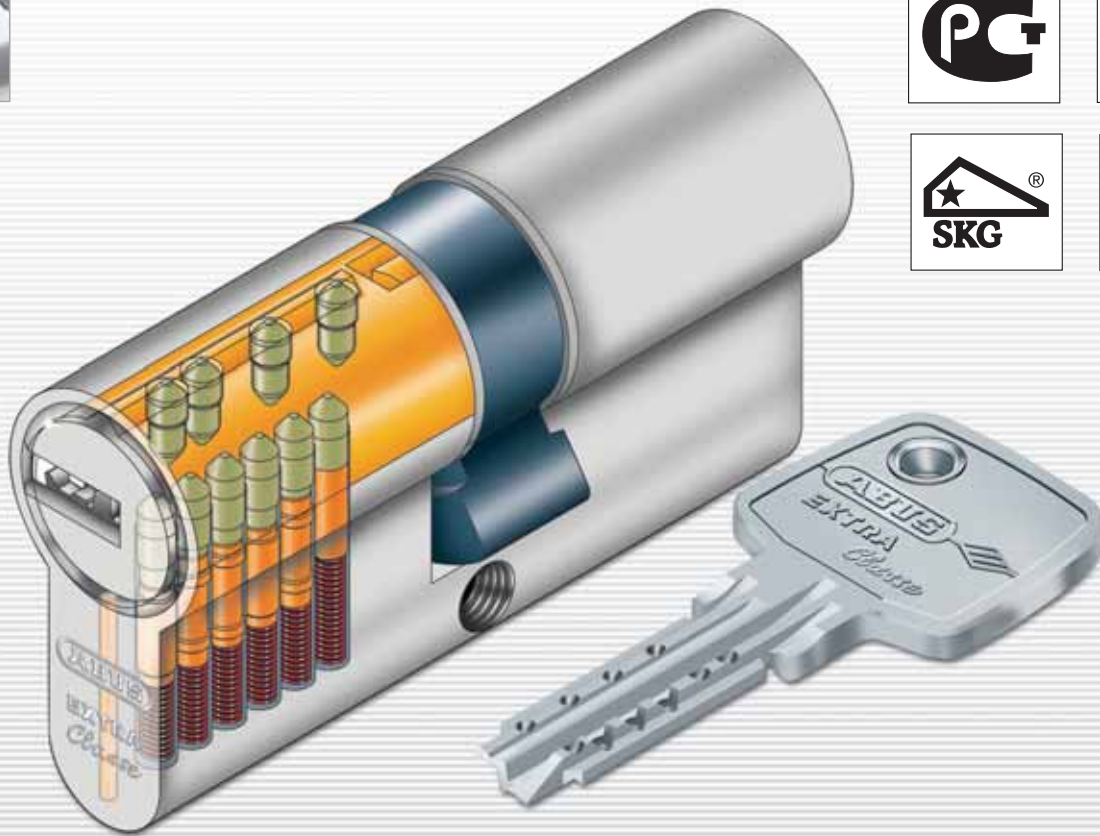

EC 850/750

ABUS EXTRA Classe, Türzylinder mit Wendeschlüssel-System nach DIN EN 1303 und DIN 18252

- Hohe Anzahl verschiedener Schließungen: insgesamt 10 Sperrstifte, die in 2 unabhängigen, sich gegenüberliegenden Reihen angeordnet sind
- Patentiertes Anti-Pick-Stift-System: von neutralen Experten bestätigter hoher Pick-Widerstand durch maßlich besonders abgestimmte Stifte und Gegenstifte
- Hohe Präzision und Lebensdauer: Verwendung von hochwertigen Materialien. Körper und Zylinderkerne aus Messing, Kernstifte aus Bronze, Pilzkopfstifte aus Messing, Schließnase aus Sinterstahl sowie rostfreie Federn
- Komfortabler Schlüssel: keine scharfkantigen Einschnitte. Leichtes und problemloses Einführen des Flachschlüssels auch bei Dunkelheit durch das Wendeschlüsselsystem
- Selbstverständlich wird der EC 850/750 Zylinder in einem umfassenden Programm von Längen geliefert (siehe dazu ausführliche Tabelle Seite 19). Auch das Typenprogramm lässt keine Wünsche offen. Neben Doppel-, Halb- und Knäufzylindern steht der Außenzylinder für Tür-Zusatzschlösser zur Verfügung.

Extra Classe Zylinder eignen sich auch für den Einbau in ABUS Panzerriegel- und Tür-Zusatzschlösser.

EC 850/750

ABUS EXTRA Classe, door cylinder with reversible key according to DIN EN 1303 and DIN 18252

- Large number of key differs: a total of 10 pins in two independent opposing rows
- Patented anti-pick pin system: Neutral experts confirm high picking resistance is achieved with well-balanced measurements between bottom pins and counter pins
- High precision manufacturing: Top quality materials utilized to produce brass body and cylinder plug, bronze pins, brass mushroom pins, sintered steel cam and rustfree springs giving trouble-free use with long life
- Handy key: No sharp edges. Reversible key allows easy operation of the lock, even in the dark
- Extensive range: The ABUS Extra Classe program is complete. Besides double, half and thumbturn cylinders there are rim cylinders for door rim locks. EC 750 is equipped with an integrated emergency feature

Extra Classe cylinders can also be fitted into ABUS door bars and door rim locks.

EC 850/750

ABUS EXTRA Classe, cylindre de porte européen avec système de clé à points, conforme à la DIN EN 1303 et selon la DIN 18252

- Grande variation de clés différentes: le cylindre ABUS Extra Classe est muni de 10 paires de goupilles, alignées en 2 rangées superposées, indépendantes l'une de l'autre
- Système «anti-crochetage» breveté: Haute résistance au crochetage grâce à certaines goupilles et contre-goupilles programmées dans leurs longueurs: technique reconnue par des experts
- Grande précision et longue durée de vie: par l'utilisation de matériaux de 1er choix – corps et barillet du cylindre en laiton, goupilles en bronze, contre-pistons «tête-champignon» en laiton, panneton d'entraînement en acier spécial et ressorts en acier inox
- Clé commode d'utilisation: pas d'entailles aiguës. L'introduction de la clé à système réversible est facile, même dans l'obscurité
- Gamme étendue: La gamme ABUS Extra Classe est complète: En plus du cylindre double, demi-cylindre et cylindre à bouton, la gamme comprend également le cylindre extérieur à languette pour les verrous de sûreté ABUS. Le cylindre EC 750: plus de confort – avec fonction débrayable.

Le cylindre Extra Classe peut être aussi intégré dans les barres blindées, les verrous de sûreté et multi-points ABUS.



**EC 850/EC 750, EC 850K/EC 750K,
EC 850 Halb/EC 750 Halb,
ECK 870/ECK 970, ECCR 890**

ABUS EXTRA Classe, eine Klasse für sich

Die EXTRA Classe Türzylinder sind mit den attraktiven Schutzmerkmalen ausgestattet, die auf den Seiten 16 und 17 beschrieben sind.

Jeder EXTRA Classe Türzylinder ist mit 3 Schlüsseln ausgestattet.

- **EC 850:** Grundlänge 29,5 / 29,5 mm
- **EC 750:** Grundlänge 29,5 / 29,5 mm: beidseitig schließbarer Türzylinder
- **EC 850 K:** Grundlänge 27,7 / 27,7 mm: Kurz-Zylinder
- **EC 750 K:** Grundlänge 27,7 / 33,5 mm: Kurz-Zylinder
- **EC 850 Halb:** Grundlänge 29,5 / 10 mm: Halb-Zylinder
- **ECK 870:** Grundlänge 29,5 / 29,5 mm: Knäufzylinder
- **ECK 970:** Zusätzlich mit Anbohrschutz
- **ECCR 890:** Außenzylinder für Tür-Zusatzschlösser wie z.B. ABUS-Serie 2000, 4000 und 9000

Informationen zu lieferbaren Spezialausführungen, z. B. EC 950, siehe Seite 32.

Das komplette Programm der lieferbaren Längen ist auf Seite 19 aufgeführt.

**EC 850/EC 750, EC 850K/EC 750K,
EC 850 Short/EC 750 Short,
ECK 870/ECK 970, ECCR 890**

ABUS EXTRA Classe, in a class of its own

ABUS EXTRA Classe door cylinders with security features described on pages 16 and 17 of this catalogue.

Each EXTRA Classe door cylinder is supplied with 3 keys.

- **EC 850:** Standard double cylinder: Standard length 29.5 / 29.5 mm
- **EC 750:** Emergency double cylinder: Standard length 29.5 / 29.5 mm
- **EC 850 K short cylinder:** Standard length 27.7 / 27.7 mm
- **EC 750 K emergency short cylinder:** Standard length 27.7 / 33.5 mm
- **EC 850 half cylinder:** Standard length 29.5 / 10 mm
- **ECK 870 thumbturn cylinder:** Standard length 29.5 / 29.5 mm
- **ECK 970 thumbturn cylinder:** With drill protection
- **ECCR 890 rim lock cylinder:** The ideal high security replacement Cylinder for the ABUS 2000, 4000 and 9000 series of rim locks

Information about available special versions like EC 950 on page 32.

See page 19 for a complete listing of all versions available.

**EC 850/EC 750, EC 850K/EC 750K,
EC 850 Demi/EC 750 Demi,
ECK 870/ECK 970, ECCR 890**

ABUS EXTRA Classe, vraiment très classe

Les cylindres de porte EXTRA Classe sont conformes aux attractives caractéristiques techniques décrites en pages 16 et 17.

Chaque cylindre de porte EXTRA Classe est livré avec 3 clés.

- **EC 850:** longueur de base 29,5 / 29,5 mm
- **EC 750:** longueur de base 29,5 / 29,5 mm: double-cylindre
- **EC 850 K:** longueur de base 27,7 / 27,7 mm: cylindre en version courte
- **EC 750 K:** longueur de base 27,7 / 33,5 mm: cylindre en version courte
- **EC 850 Demi:** longueur de base 29,5 / 10 mm: demi-cylindre
- **ECK 870:** longueur de base 29,5 / 29,5 mm: cylindre à bouton
- **ECK 970:** avec protection anti-perçage
- **ECCR 890:** cylindre à languette pour verrou de sûreté et multi-points

Informations sur exécutions spéciales comme le EC 950 voir page 32.

La gamme complète des prolongations disponibles est spécifiée en page 19.

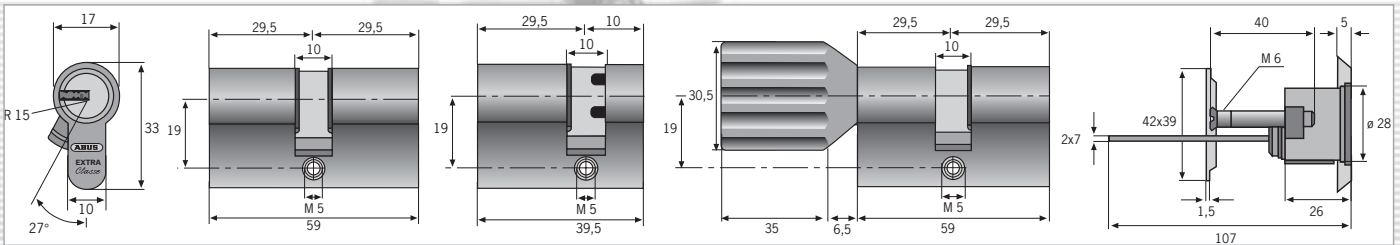

Artikel Article Article	Größe Size Taille	Färbung Finish Coloris	Größe Size Taille	Färbung Finish Coloris	Größe Size Taille	Färbung Finish Coloris	Größe Size Taille	Färbung Finish Coloris	Größe Size Taille	Färbung Finish Coloris
EC 850 Doppelzylinder	30/30	N	35/35	N	40/40	N	45/50	N	50/65	N
	30/35	N	35/40	N	40/45	N	45/55	N	50/70	N
	30/40	N	35/45	N	40/50	N	45/60	N	55/55	N
	30/45	N	35/50	N	40/55	N	45/65	N	55/60	N
	30/50	N	35/55	N	40/60	N	45/70	N	55/65	N
	30/55	N	35/60	N	40/65	N	45/75	N	55/70	N
	30/60	N	35/65	N	40/70	N	45/80	N	60/60	N
	30/65	N	35/70	N	40/75	N	50/50	N	60/65	N
	30/70	N	35/75	N	40/80	N	50/55	N	60/70	N
	30/75	N	35/80	N	45/45	N	50/60	N	70/70	N
30/80	N									
EC 750 mit Not- und Gefahrenfunktion	30/30	N	30/65	N	35/45	N	40/50	N	45/55	N
	30/35	N	30/70	N	35/50	N	40/55	N	45/60	N
	30/40	N	30/80	N	35/55	N	40/60	N	45/65	N
	30/45	N	30/90	N	35/60	N	40/65	N	50/50	N
	30/50	N	30/100	N	35/65	N	40/70	N	50/60	N
	30/55	N	35/35	N	40/40	N	45/45	N	60/60	N
	30/60	N	35/40	N	40/45	N	45/50	N	70/70	N
EC 850 K Kurzzyylinder	28/28	N	28/34	N	28/40	N				
	28/31	N	28/36	N						
EC 750 K mit Not- und Gefahrenfunktion	28/34	N	28/40	N						
	28/36	N								
EC 850 Halb Halbzylinder	10/30	N	10/40	N	10/50	N	10/70	N		
	10/35	N	10/45	N	10/60	N				
EC CR 890 Außenzylinder	EC CR 890	N								
ECK 870 Knaufzylinder	Z30/K30	N	Z30/K45	N	Z35/K40	N	Z40/K40	N	Z45/K40	N
	Z30/K35	N	Z35/K30	N	Z40/K30	N	Z40/K45	N	Z60/K30	N
	Z30/K40	N	Z35/K35	N	Z40/K35	N	Z45/K30	N	Z70/K30	N
ECK 970 Knaufzylinder mit Anbohrschutz	Z30/K30	N	Z30/K40	N	Z35/K35	N	Z60/K30	N		
	Z30/K35	N	Z35/K30	N	Z40/K30	N	Z70/K30	N		

Hinweis: Einige Längen und gleichschließende Serien werden auftragsgebunden hergestellt und bedingen deshalb eine gewisse Lieferzeit.

Note: Some non-standard sizes and keyed alike series are manufactured on request, consequently delivery may be extended.

Remarque: Certaines prolongations ainsi que certains coloris et jeux «s'ouvrant» sont fabriqués sur commande et nécessitent par conséquent un délai plus long.

Färbung
Finish
Coloris

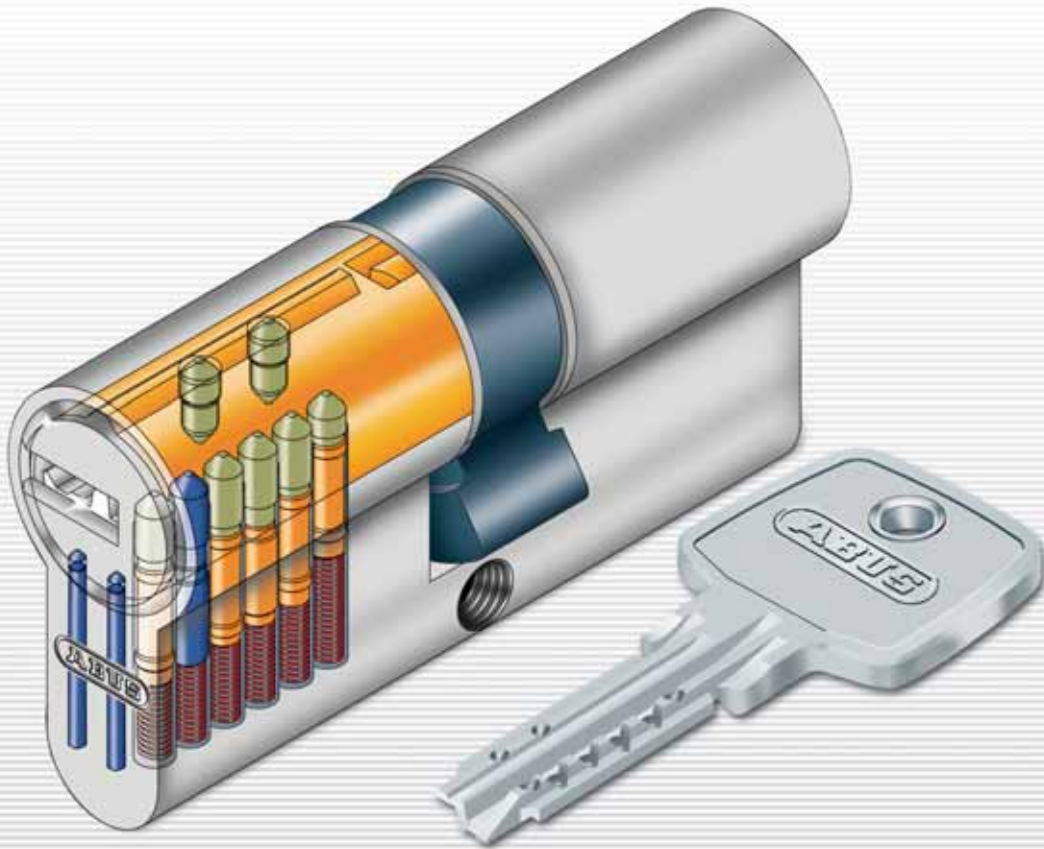

D 8

ABUS Türzylinder D 8

Einsatzgebiet:

- Haus- oder Wohnungs-Eingangstüren

Anwendung:

- Von innen und außen mit einem Schlüssel

Technologie:

- Codierte Bohrmuldenschlüssel
- Hochwertiges Schließsystem mit 8 unabhängigen Schließelementen
- Frei laufende Schließnase für Mehrfach- und Automatikverriegelungen
- Not- und Gefahrenfunktion (beidseitig schließbar, auch wenn innen der Schlüssel steckt)
- Anbohrschutz (Gehäuse 2-fach plus 1 Stiftpaar beidseitig)
- Sonderausführung für Garagen (Halbzylinder)
- Gefertigt nach DIN EN 1303 und nach DIN 18 252

Varianten:

- Farben: vernickelt

D 8

ABUS Door Cylinder D 8

Application:

- Main entrance doors or apartment doors

Usage:

- With a key from the inside and outside

Specification:

- Coded dimple key
- High quality locking system with 8 individual locking elements
- Free turning cam for multiple and automatic locking
- With emergency feature (can be operated from both sides even when a key is inserted in the opposite end)
- Drill protection (body twice plus 1 pair of pins on both sides)
- Special version for garages (half cylinder)
- Manufactured according to DIN EN 1303 and DIN 18 252

Options:

- Colour: nickel plated

D 8

Cylindre de porte ABUS D 8

Application:

- Porte d'entrée ou porte d'appartement

Utilisation:

- Actionnement par clé, de l'extérieur et de l'intérieur

Technologie:

- Clé réversible à pointes, codifiée
- Mécanisme de fermeture de haute précision muni de 8 éléments de fermeture indépendants
- Panneton d'entraînement à rotation libre, applicable pour serrures à plusieurs tours de clé et systèmes de verrouillage automatiques
- Fonction débrayable intégrée: le cylindre se laisse ouvrir de l'extérieur, même si une clé est introduite à l'intérieur
- Anti-perçage: 1 paire de goupilles en acier cémenté, et stator renforcé des deux côtés
- Demi-cylindre pour porte de garage
- Selon DIN EN 1303 et DIN 18 252

Exécutions:

- Coloris: nickélé

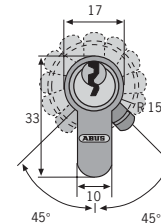
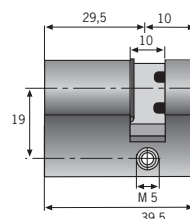
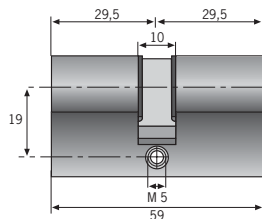

Artikel Article	Größe Size Taille	Färbung Finish Coloris	Größe Size Taille	Färbung Finish Coloris	Größe Size Taille	Färbung Finish Coloris	Größe Size Taille	Färbung Finish Coloris	Größe Size Taille	Färbung Finish Coloris
D 8 Doppelzylinder	28/34	N	30/45	N	35/35	N	35/55	N	40/55	N
	30/30	N	30/50	N	35/40	N	40/40	N	45/45	N
	30/35	N	30/55	N	35/45	N	40/45	N	45/50	N
	30/40	N	30/60	N	35/50	N	40/50	N	45/55	N
D 8 Halb Halbzylinder	10/30	N	10/40	N	10/50	N				
	10/35	N	10/45	N	10/60	N				



Security Tech Germany



C 83

Millionenfach bewährte Technik.

Seit Jahrzehnten liefert ABUS den Türzylinder C 83, ein Produkt, das sich weltweit millionenfach bewährt hat. Der nach den Güterrichtlinien der DIN EN 1303 und DIN 18252 gefertigte 5-Stift-Zylinder genießt international Anerkennung. Hochwertige Materialien und präzise Fertigungsmethoden sorgen für einwandfreie Funktion und lange Lebensdauer.

Der Türzylinder C 73 ist darüber hinaus mit Not- und Gefahrenfunktion ausgestattet, d. h. er kann auch dann geschlossen werden, wenn auf der Gegenseite ein Schlüssel steckt.

Es steht ein umfangreiches Programm von Türzylindern mit besonderen Merkmalen zur Verfügung.

Mit diesem Türzylinder schließen Sie nicht nur die Wohnungstür, sondern auf Wunsch auch gleichzeitig Zusatzsicherungen wie Panzerriegel- oder Tür-Zusatzschloss. Auch ein Vorhangschloss für den Schuppen, die Garage oder das Fahrrad kann mit dem gleichen Schlüssel ausgestattet werden.

C 83

Millions of Satisfied Customers.

For over 30 years ABUS have supplied the 5-pin trouble-free door cylinder to many millions of homes and businesses across Europe.

The C 83 series combines ABUS' reputation for quality in design and innovation with high precision craftsmanship and best quality materials. It's not surprising that this series is recognized worldwide by security specialists.

ABUS take pride in the outstanding range of models, sizes and finishes always available from stock. In addition to the standard double cylinder, ABUS offer emergency door cylinders which allow keyed opening of the lock even when a key is inserted in the opposite end of the cylinder. Drill resistant, short and thumbturn cylinders are also available for immediate delivery.

From the shortest of door cylinders to secure the thinnest of doors to the massive 140 mm offset, large enough to protect a fortress, the ABUS C 83 Euro-profile cylinder series offers a lock for every occasion.

C 83

Technique éprouvée en millions d'exemplaires.

ABUS fournit le cylindre C 83 depuis plus de 30 ans, un produit éprouvé dans le monde entier en millions d'exemplaires. Ce cylindre à 5 goupilles, fabriqué selon la DIN EN 1303 et selon la DIN 18252, est reconnu sur les marchés internationaux. L'utilisation de matériaux de 1er choix ainsi qu'une grande précision dans les méthodes de production sont garants d'un produit à longue durée de vie.

La version C 73 est munie en plus du système «débrayable» qui permet l'ouverture à clé de l'extérieur, même lorsqu'une clé est introduite à l'intérieur.

Une gamme complète de cylindres en versions diverses et dans des caractéristiques spécifiques est disponible.

Ce type de cylindre n'est pas seulement destiné aux portes d'entrées, mais il trouve son application dans les barres blindées, les verrous de sûreté ABUS et beaucoup d'autres fermetures de sûreté. Un cadenas pour le réduit ou la porte de cave peut être aussi combiné sur la même clé.

Färbung
Finish
Coloris

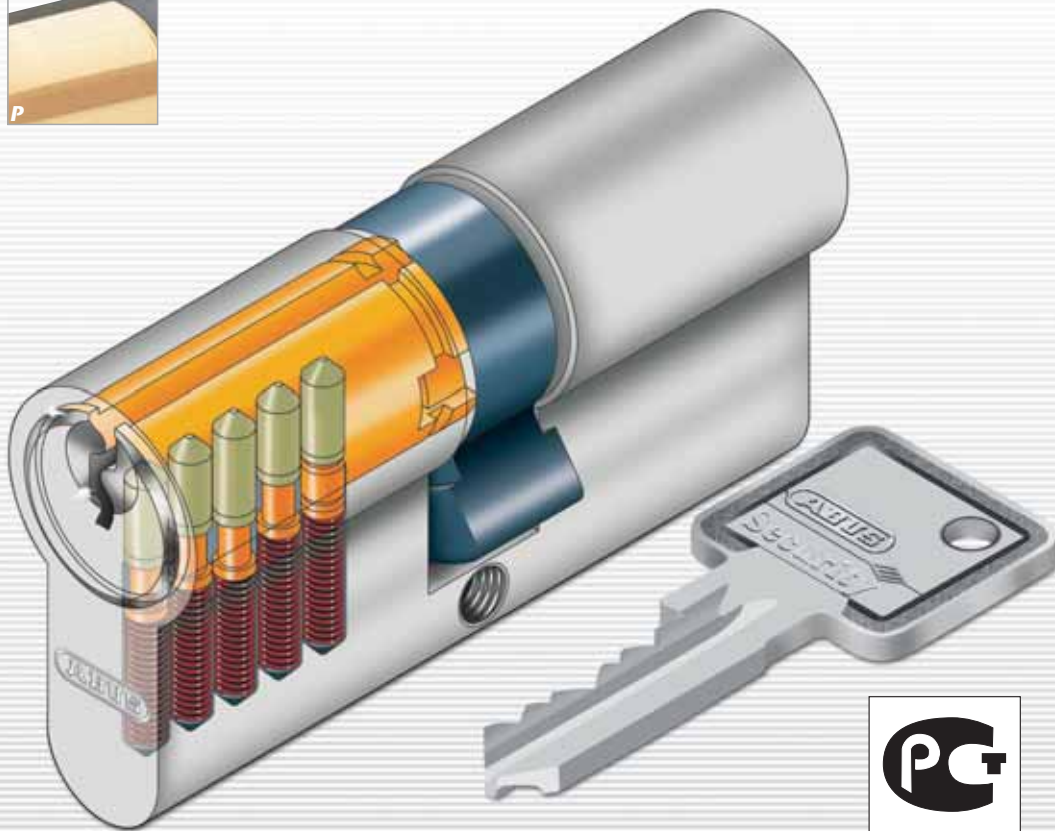
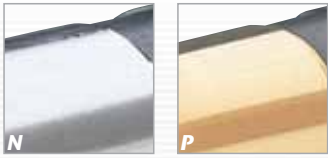

C 83 – C 90

Präzision für lange Lebensdauer

Das millionenfach bewährte Prinzip der einreihigen ABUS Stiftzylinder-Technik bietet auch heute noch immer einen guten Basischutz. Die meisten Zylindertypen entsprechen der Güterichtlinie DIN EN 1303 und DIN 18 252. Das umfangreiche Sortiment erfüllt auch ausgefallene Sonderwünsche.

ABUS Türzylinder zeichnen sich durch folgende Merkmale aus:

- Pilzkopf-Gegenstifte sorgen für einen wirksamen Picking- und Manipulations-Widerstand
- Das paracentrische Schlüsselprofil beugt dem Einführen größerer Werkzeuge vor
- Hochwertige Materialien: Lange Lebensdauer durch verschleißfeste Werkstoffe
- Spezialprofile, Bohrschutz, Knäuf- und Kurzversionen sowie ein Programm von verlängerten Zylindern, z. B. auch mit Not- und Gefahrenfunktion, sind in vielen Färbungen lieferbar
- Hauptschlüssel-, Zentralschloss-, General-Hauptschlüssel-Anlagen (ohne Sicherungskarte) wie auch gleichschließende Zylinder sind kurzfristig lieferbar

Das ABUS-Haussicherheitsprogramm bietet eine Reihe von DIN-geprüften Schutzbeschlägen und Schutzrosetten, um den Türzylinder noch besser gegen gewaltsame Angriffe zu schützen.

C 83 – C 90

Robust security

The well established high precision 5-pin tumbler mechanism, with antipick mushroom counter pins, offers a good level of security. Most of the 5-pin tumbler cylinders meet the demanding DIN EN 1303 and DIN 18 252.

- Mushroom counter pins: Effective resistance against picking and manipulation
- Paracentric keyway: Prevents insertion of larger picking tools
- High quality components: Rust-free materials prevent corrosion
- Special sections available: Offers a high level of key control
- Wide range of keying options: Keyed to differ, keyed alike, central locking, master keyed, grand master keyed and combined central master keyed systems (without security code card)
- "O" bitted option: Allowing assembly in the workshop to meet the consumers' special needs

The ABUS Home Security Programme offers a wide range of products for additional door security.

C 83 – C 90

Précision pour une longue durée de vie

La technique à 5 goupilles en ligne, éprouvée en millions d'exemplaires dans les cylindres ABUS, offre encore aujourd'hui une sérieuse base de protection. La majorité des versions disponibles sont d'ailleurs selon la DIN EN 1303 et selon la DIN 18 252.

- Contre-pistons « tête champignon»: résistance efficace contre les tentatives d'ouverture par manipulation et crochetage
- Profil de clé paracentrique: empêche l'introduction d'outils de grande taille dans l'ouverture du cylindre
- Matériaux de qualité: longue durée de vie par l'utilisation de matières résistants à l'usure
- Des cylindres en profils spéciaux, avec ou sans anti-perçage, en version courte, à bouton, ainsi qu'une gamme étendue de prolongations, aussi livrables en système « débrayable», sont disponibles dans plusieurs coloris
- Les installations sur organigramme (sans carte de propriété) avec passe général, passe partiel, ouverture central, ainsi que les cylindres « s'ouvrant » sont disponibles dans un délai rapide

Le programme ABUS d'articles de sûreté offre un large choix en garnitures et rosaces de protection, toutes destinées à renforcer le cylindre contre les tentatives d'effraction.



C 83



C 83 K

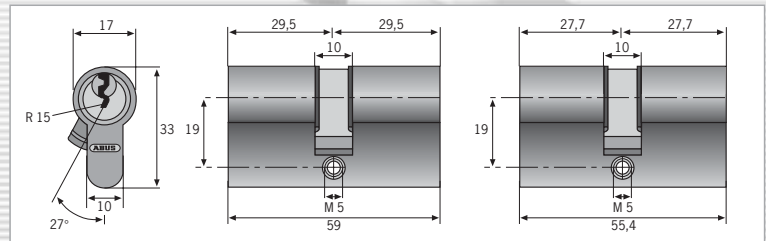

C 83 – C 83 Kurz

Das ABUS-Basismodell

Diese Doppelzylinder haben die auf den Seiten 20 und 21 erläuterten Merkmale und sind mit jeweils 3 Schlüsseln ausgestattet.

Besondere Merkmale:

- **C 83:** 5-Stift-Zylinder/Grundlänge 29,5/29,5 mm: Das umfangreichste Längensortiment des gesamten ABUS-Zylinder-Programms in verschiedenen Färbungen
- **C 83 K:** 5-Stift-Zylinder/Grundlänge 27,7/27,7 mm: Da der Zylinder aus Sicherheitsgründen nur max. 3 mm aus dem Beschlag herausragen sollte, wird diese Kurz-Version für besonders dünne Türen eingesetzt

Das komplette Programm der lieferbaren Längen und Färbungen ist auf Seite 27 aufgeführt.

Gefertigt nach den Güterichtlinien der DIN EN 1303 und DIN 18 252, genießen diese Zylinder Anerkennung von Sicherheitsexperten.

C 83 – C 83 Short

The ABUS standard cylinder

All ABUS C 83 series cylinders include features described on pages 20 and 21 of this catalogue.

Each cylinder is supplied with 3 keys.

- **C 83 standard 5-pin tumbler double cylinder:** Standard length 29.5 / 29.5 mm: The most versatile range of lengths, in a variety of attractive finishes
- **C 83 short 5-pin tumbler double cylinder:** Standard length 27.7 / 27.7 mm: Ideally cylinders should always be fitted flush (protrusion max. 3 mm) with door fittings. Short cylinders are ideal for thin doors

See page 27 for a complete listing of all versions available.

The ABUS C 83 cylinder series conforms to the demanding DIN EN 1303 and DIN 18 252 standards, recognized worldwide by security specialists.

C 83 – C 83 Court

Cylindre en version de base

Double-cylindre dans les caractéristiques expliquées en pages 20 et 21, livré avec 3 clés.

Caractéristiques particulières:

- **C 83:** mécanisme à 5 goupilles / longueur standard 29,5 / 29,5 mm: disponible dans la plus large gamme de prolongations de tous les types de cylindres ABUS
- **C 83 K:** mécanisme à 5 goupilles / longueur standard 27,7 / 27,7 mm: le cylindre ne devant pas émerger plus de 3 mm des garnitures ou rosaces, cette version courte est nécessaire sur des portes moins épaisses

La gamme complète des prolongations disponibles et coloris est spécifiée en page 27.

Fabriqués selon la DIN EN 1303 et selon la DIN 18 252, ces cylindres sont par conséquent recommandés par les experts.



C 73



C 73 K

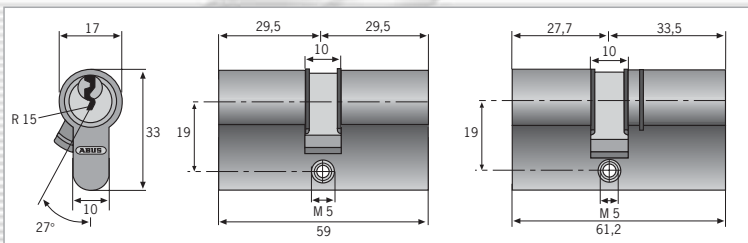

C 73 – C 73 Kurz

Not- und Gefahrenfunktion

Diese Doppelzylinder haben die auf den Seiten 20 und 21 erläuterten Merkmale und sind mit jeweils 3 Schlüsseln ausgestattet.

Besondere Merkmale:

- **C 73:** 5-Stift-Zylinder/Grundlänge 29,5/29,5 mm: Dieser Zylinder mit integrierter Not- und Gefahrenfunktion lässt sich auch dann mit dem Schlüssel auf der Gegenseite schließen, wenn auf der anderen Seite der Schlüssel steckt
- **C 73 K:** 5-Stift-Zylinder/Grundlänge 27,7/33,5 mm: Kurzversion des zuvor beschriebenen Zylinders mit Not- und Gefahrenfunktion

Das komplette Programm der lieferbaren Längen und Färbungen ist auf Seite 27 aufgeführt.

Gefertigt nach den Güterrichtlinien der DIN EN 1303 und DIN 18 252, genießen diese Zylinder Anerkennung von Sicherheitsexperten.

C 73 – C 73 Short

Emergency Cylinders

All ABUS C 73 series cylinders include features described on pages 20 and 21 of this catalogue.

Each cylinder is supplied with 3 keys.

Emergency feature:

Keyed operation of the lock is possible even when a key is already inserted in the opposite end of the cylinder, allowing access at all times. Ideally suited for the elderly and young people and commercial premises.

- **C 73 emergency double cylinder:** Standard length 29.5/29.5 mm
- **C 73 K short emergency double cylinder:** Standard length 27.7/33.5 mm

See page 27 for a complete listing of all versions available.

The ABUS C 83 cylinder series conforms to the demanding DIN EN 1303 and DIN 18 252 standards, recognized worldwide by security specialists.

C 73 – C 73 Court

Cylindre débrayable

Double-cylindre dans les caractéristiques expliquées en page 20 et 21, livré avec 3 clés.

Caractéristiques particulières:

- **C 73:** mécanisme à 5 goupilles/longueur standard 29,5/29,5 mm: ce cylindre DEBRAYABLE peut être ouvert à clé de l'extérieur, même lorsqu'une clé est introduite à l'intérieur
- **C 73 K:** mécanisme à 5 goupilles/longueur standard 27,7/33,5 mm: cylindre DEBRAYABLE commenté ci-dessus, en version courte

La gamme complète des prolongations disponibles et coloris est spécifiée en page 27.

Fabriqués selon la DIN EN 1303 et selon la DIN 18 252, ces cylindres sont par conséquent recommandés par les experts.



C 90



C 91

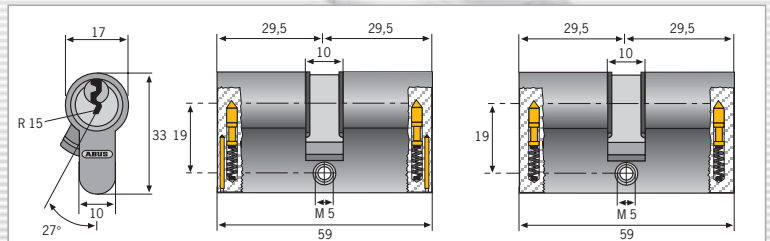

C 90, C 91

Zylinder mit Anbohrschutz

Diese Doppelzylinder haben die auf den Seiten 20 und 21 erläuterten Merkmale und sind mit jeweils 3 Schlüsseln ausgestattet.

Besondere Zusatzmerkmale:

- **C 90:** 5-Stift-Zylinder/Grundlänge 29,5/29,5 mm: Mit Anbohrschutz: Das jeweils erste Stiftpaar ist aus gehärtetem Stahl. Zusätzlich befindet sich beidseitig im Gehäuse vor den Stiftkanälen ein eingeschlagener gehärteter Stahlstift. Lieferbare Version: SB-verpackt oder als Sonderausführung. Standardausführung: SKG** siehe Seite 33
- **C 91:** 5-Stift-Zylinder: Für Panzer-Riegelschlösser. Baugleich mit C 90, jedoch Anbohrschutz auf einer Seite

Das komplette Programm der lieferbaren Längen und Färbungen ist auf Seite 27 aufgeführt.

C 90, C 91

Drill protected cylinder

All ABUS C 90 and 98 series cylinders include features described on pages 20 and 21 of this catalogue.

Each cylinder is supplied with 3 keys.

Drill protection feature: Hardened steel insert in the body of the lock guards the springs against drill attacks. This, combined with hardened steel first pair of pins, ensures maximum protection.

- **C 90:** Drill resistant double cylinder: Standard length 29.5/29.5 mm Available carded or on request. Standard version: SKG** see page 33
- **C 91:** 5-pin cylinder: For door bars. Same as C 90, but drill protected on one side

See page 27 for a complete listing of all versions available.

C 90, C 91

Cylindre anti-perçage

Double-cylindre dans les caractéristiques expliquées en page 20 et 21, livré avec 3 clés.

Caractéristiques supplémentaires:

- **C 90:** mécanisme à 5 goupilles/longueur standard 29,5 / 29,5 mm: Anti-perçage: première paire de goupilles en acier cimenté, et boîtier du cylindre renforcé des deux côtés par une tige en acier cimenté devant les goupilles et ressorts. Livrable sous blister et sur demande. Version standard: SKG** voir page 33
- **C 91:** mécanisme à 5 goupilles: Pour les barres transversales. Comme C 90, mais anti-perçage d'un côté

La gamme complète des prolongations disponibles et coloris est spécifiée en page 27.

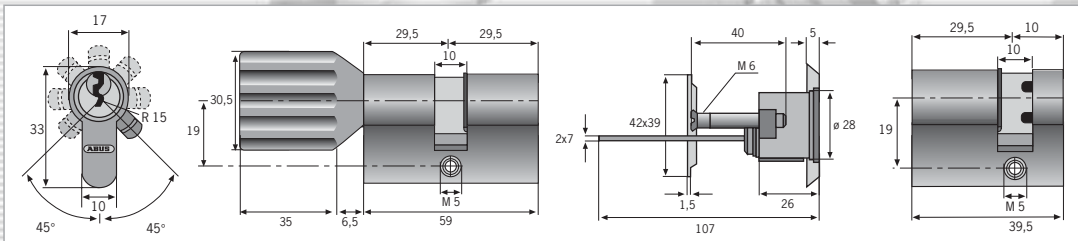

K 82, K 82 K, CR 84, C 83 Halb

Knaufzylinder, Außenzylinder und Halbzylinder

Diese Zylinder haben die auf den Seiten 20 und 21 erläuterten Merkmale und sind mit jeweils 3 Schlüsseln ausgestattet.

Besondere Merkmale:

K 82:
5-Stift-Zylinder/Grundlänge 29,5/29,5 mm:

- Der handliche Knauf sorgt für angenehme Bedienung

K 82 K:
5-Stift-Zylinder/Grundlänge 27,7/31,5 mm:

- Kurzversion des K 82

CR 84:
5-Stift-Zylinder:

- Passend für Tür-Zusatzschlösser verschiedener Hersteller (z. B. ABUS Serie 2000, 4000 und 9000)

C 83 Halb:
5-Stift-Zylinder/Grundlänge 29,5/10 mm:

- Die Schließnase dieses Zylinders lässt sich vor dem Einbau durch leichtes Herunterdrücken eines Verstellstiftes in Stufen von 45° achtfach verstellen

K 82, K 82 K, CR 84, C 83 Half

Thumbturn, rim lock cylinder and half cylinder

All ABUS K 82 and CR 84 series cylinders include features described on pages 20 and 21 of this catalogue.

Each cylinder is supplied with 3 keys.

K 82:
Thumbturn cylinder/standard length 29.5/29.5 mm:

- Allows internal operation without the use of a key

K 82 K:
5-pin cylinder / standard length 27.7/31.5 mm:

- Short version of K 82

CR 84:
Rim lock cylinder:

- The ideal replacement cylinder for the ABUS 2000, 4000 and 9000 series of rim locks

C 83 half:
5-pin cylinder / standard length 29.5/10 mm:

- Before fitting this cylinder the cam can be adjusted in 8 steps of 45° allowing a convenient angle of the key when operating the lock

K 82, K 82 K, CR 84, C 83 Demi

Cylindre à bouton / Cylindre à languette / Cylindre Demi

Cylindres dans les caractéristiques expliquées en pages 20 et 21, livrés avec 3 clés.

Caractéristiques particulières:

K 82:
mécanisme à 5 goupilles/longueur standard 29,5/29,5 mm:

- Bouton « bien en main » pour ouverture aisée

K 82 K:
mécanisme à 5 goupilles/longueur standard 27,7/31,5 mm:

- Version courte du K 82

CR 84:
mécanisme à 5 goupilles

- Aussi adaptable sur les verrous en applique ABUS et d'autres marques de fabrication

C 83 Demi:
mécanisme à 5 goupilles/longueur standard 29,5/10 mm:

- Le panneton d'entraînement se laisse orienter en saut de 45° sur 8 positions, par simple pression sur la goupille de réglage



C 50
C 60



C 42
C 51

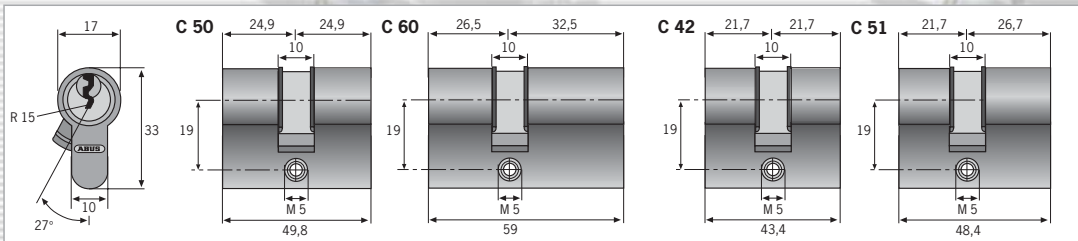

C 42 / C 50 / C 51 / C 60

Besonders kurze Zylinder

Diese Doppelzylinder haben die auf den Seiten 20 und 21 erläuterten Merkmale und sind mit jeweils 3 Schlüsseln ausgestattet.

Besondere Merkmale:

C 50:
4-Stift-Zylinder / Länge 24,9 / 24,9 mm:

- Kurzzylinder für dünne Türen

C 60:
4-Stift-Zylinder / Länge 26,5 / 32,5 mm:

- Kurzzylinder, einseitig verlängert

C 42:
3-Stift-Zylinder / Länge 21,7 / 21,7 mm:

- Extrem kurzer Zylinder für besonders dünne Türen

C 51:
3-Stift-Zylinder / Länge 21,7 / 26,7 mm:

- Kurzzylinder wie C 42, jedoch einseitig 5 mm verlängert

Das komplette Programm ist auf Seite 27 aufgeführt.

C 42 / C 50 / C 51 / C 60

Extra short cylinders

All ABUS 3- and 4-pin cylinders include features described on pages 20 and 21 of this catalogue.

Each cylinder is supplied with 3 keys.

C 50:
4-pin tumbler extra short double cylinder: Standard length 24.9/24.9 mm

- Short cylinder for extra thin doors

C 60:
4-pin tumbler extra short offset double cylinder: Standard length 26.5/32.5 mm:

- As C 50 but with one side extended by 7.6 mm

C 42:
3-pin tumbler extra short double cylinder: Standard length 21.7/21.7 mm

- Extremely short cylinder for extra thin doors

C 51:
3-pin tumbler extra short offset double cylinder: Standard length 21.7 / 26.7 mm:

- As C 42 but with one side extended by 5 mm

See page 27 for a complete listing.

C 42 / C 50 / C 51 / C 60

Cylindres courts spécifiques

Double-cylindres dans les caractéristiques expliquées en pages 20 et 21, livrés avec 3 clés.

Caractéristiques particulières:

C 50:
mécanisme à 4 goupilles/longueur 24,9 / 24,9 mm:

- Cylindre court, symétrique

C 60:
mécanisme à 4 goupilles/longueur 26,5 / 32,5 mm:

- Cylindre court, asymétrique

C 42:
mécanisme à 3 goupilles/longueur 21,7 / 21,7 mm:

- Cylindre très court, symétrique

C 51:
mécanisme à 3 goupilles/longueur 21,7 / 26,7 mm:

- Cylindre très court, asymétrique

La gamme disponible est spécifiée en page 27.

Artikel Article Article	Größe Size Taille	Färbung Finish Coloris	Größe Size Taille	Färbung Finish Coloris	Größe Size Taille	Färbung Finish Coloris	Größe Size Taille	Färbung Finish Coloris	Größe Size Taille	Färbung Finish Coloris
C 83 C 90	30/30	N P	30/90	N P	40/40	N P	45/60	N P	55/65	N P
	30/35	N P	30/100	N P	40/45	N P	45/65	N P	55/70	N P
	30/40	N P	35/35	N P	40/50	N P	45/70	N P	60/60	N P
	30/45	N P	35/40	N P	40/55	N P	45/75	N P	60/65	N P
	30/50	N P	35/45	N P	40/60	N P	45/80	N P	60/70	N P
	30/55	N P	35/50	N P	40/65	N P	50/50	N P	65/65	N P
	30/60	N P	35/55	N P	40/70	N P	50/55	N P	70/70	N P
	30/65	N P	35/60	N P	40/75	N P	50/60	N P		
	30/70	N P	35/65	N P	40/80	N P	50/65	N P		
	30/75	N P	35/70	N P	45/45	N P	50/70	N P		
	30/80	N P	35/75	N P	45/50	N P	55/55	N P		
30/85	N	35/80	N P	45/55	N P	55/60	N P			
C 83 K	28/28	N P	28/34	N P	28/36	N P	28/40	N P		
	28/31	N P								
C 73	30/30	N P	30/75	N P	35/70	N P	45/45	N P	50/65	N P
	30/35	N P	30/80	N P	35/75	N P	45/50	N P	50/70	N P
	30/40	N P	35/35	N P	40/40	N P	45/55	N P	55/55	N P
	30/45	N P	35/40	N P	40/45	N P	45/60	N P	55/60	N P
	30/50	N P	35/45	N P	40/50	N P	45/65	N P	55/65	N P
	30/55	N P	35/50	N P	40/55	N P	45/70	N P	60/60	N P
	30/60	N P	35/55	N P	40/60	N P	50/50	N P	65/65	N P
	30/65	N P	35/60	N P	40/65	N P	50/55	N P	70/70	N P
	30/70	N P	35/65	N P	40/70	N P	50/60	N P		
C 73 K	28/34	N P	28/40	N P						
	28/36	N P								
C 91	30/60	N P	30/80	N P	30/100	N P				
	30/70	N P	30/90	N P						
C 83 Halb C 90 Halb	10/30	N P	10/40	N P	10/50	N P	10/60	N P	10/70	N P
	10/35	N P	10/45	N P	10/55	N P	10/65	N P		
CR 84	CR 84	N P								
K 82 N	Z10/K33	N P	Z30/K50	N P	Z35/K60	N P	Z45/K40	N P	Z55/K40	N P
	Z28/K34	N P	Z30/K55	N P	Z35/K65	N P	Z45/K45	N P	Z55/K45	N P
	Z28/K36	N P	Z30/K60	N P	Z40/K30	N P	Z45/K50	N P	Z60/K30	N P
	Z28/K40	N P	Z30/K65	N P	Z40/K35	N P	Z45/K55	N P	Z60/K35	N P
	Z34/K28	N P	Z30/K70	N P	Z40/K40	N P	Z50/K30	N P	Z60/K40	N P
	Z36/K28	N P	Z35/K30	N P	Z40/K45	N P	Z50/K35	N P	Z65/K30	N P
	Z40/K28	N P	Z35/K35	N P	Z40/K50	N P	Z50/K40	N P	Z65/K35	N P
	Z30/K30	N P	Z35/K40	N P	Z40/K55	N P	Z50/K45	N P	Z70/K30	N P
	Z30/K35	N P	Z35/K45	N P	Z40/K60	N P	Z50/K50	N P	Z80/K30	N P
	Z30/K40	N P	Z35/K50	N P	Z45/K30	N P	Z55/K30	N P		
	Z30/K45	N P	Z35/K55	N P	Z45/K35	N P	Z55/K35	N P		
	C 50	25/25	N							
C 60	27/33	N								
C 42	21/21	N P								
C 51	21/26	N								

Hinweis: Einige Längen und Färbungen sowie gleichschließende Serien werden auftragsgebunden hergestellt und bedingen deshalb eine gewisse Lieferzeit.

Note: Some non-standard sizes and finishes and keyed alike series are manufactured on request, consequently delivery may be extended.

Remarque: Certaines prolongations ainsi que certains coloris et jeux «s'ouvrant» sont fabriqués sur commande et nécessitent par conséquent un délai plus long.

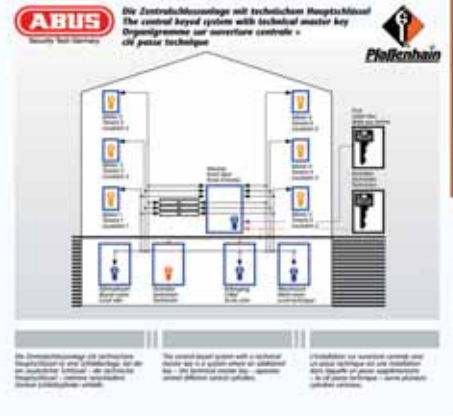

Schließanlagen

Generalhauptschlüssel- und Hauptschlüsselanlagen kommen da zum Einsatz, wo unterschiedlich schließende Zylinder oder Gruppen von Zylindern von einem übergeordneten Schlüssel geschlossen werden sollen. Hierbei gebildete Zylindergruppen können zusätzlich mit einem Gruppenschlüssel betätigt werden.

Zentralschlossanlagen kommen z. B. in Wohnhäusern zum Einsatz, wo jeder Bewohner nur seine eigene Wohnungstür öffnen soll und zusätzlich die Haustür betätigt.

Keying system

A master keyed system refers to a number of individual or groups of keyed alike cylinders which will also open with a master key.

A grand master keyed system refers to two or more master key systems, which will also open with a grand master key.

Central keyed systems are used in apartment buildings, where each individual apartment key will also open the main entrance door.

Organigramme

Les installations de cylindres avec «ouverture centrale» sont utilisées lorsque des cylindres variés ou des groupes de cylindres doivent être ouverts par une clé maîtresse. Les groupes de cylindres peuvent être en plus ouverts par un passe partiel.

Les installations de cylindres avec «ouverture centrale» sont utilisées par exemple dans les bâtiments locatifs, où chaque locataire ouvre sa porte d'appartement et la porte d'entrée de l'immeuble avec la même clé.

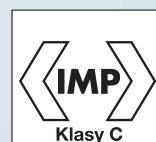



Sicherungskarte: Zum besonderen Schutz des Zylinderbenutzers werden Schlüssel nur nach Vorlage der Sicherungskarte von ABUS angefertigt.

Security card: For maximum key control, additional keys are only supplied by ABUS on presentation of the security card.

Carte de propriété: Pour la sécurité de l'utilisateur, les clés de recharge ne seront délivrées par ABUS que sur présentation de la carte de propriété.



XP2

Der High Security Türzylinder XP2 in der Ausführung SKG** ist zusätzlich zu den attraktiven Schutzmerkmalen, die auf den Seiten 8–10 beschrieben sind, mit weiteren Sicherheitselementen ausgestattet:

- Schließelemente aus spezialgehärtetem Stahl
- Anti-Pick-Elemente in verschiedenen Längen, teilweise aus spezialgehärtetem Stahl
- Zylindergehäuse und Verpackung mit SKG**-Kennzeichnung

Alle auf Seite 11 genannten Längen sind auf Wunsch in dieser Spezialausführung lieferbar. Sie werden auftragsgebunden angefertigt und bedingen deshalb eine gewisse Lieferzeit.

Die Auszeichnung der Serie mit dem SKG-Prüfsiegel bestätigt die Hochwertigkeit und Sicherheit des Zylinders auf der Basis neutraler Prüfanforderungen. Die Erfüllung der strengen Kriterien wird durch das Zertifizierungszeichen dokumentiert.

XP2

The high security door cylinder XP2 in the special version SKG** provides the important security features as presented on the pages 8–10. In addition, it is equipped with the following features:

- Locking elements in special hardened steel
- Anti-picking elements in different lengths, partly made of special hardened steel
- Cylinder body and packaging marked SKG**

All sizes mentioned on page 11 can be supplied in this special version. They are manufactured on request and need an extended time of delivery.

The high-grade and security of these cylinders is confirmed by the awarding of the SKG test seal on a basis of independent test requirements. This certification seal documents the achievement of stringent criteria.

XP2

Le cylindre ABUS XP2 de haute sûreté dans la version spéciale SKG** est conforme aux importantes caractéristiques techniques décrites en pages 8–10. En plus, il offre les caractéristiques suivantes:

- Pistons en acier cémenté
- Contre-pistons en différentes longueurs, partiellement en acier cémenté
- Corps du cylindre et l'emballage marqués SKG**

Toutes les dimensions mentionnées en page 11 peuvent être livrées dans cette version spéciale. Elles sont fabriquées sur commande et nécessitent par conséquent un délai plus long.

L'attribution du Logo SKG** pour cette gamme confirme la qualité et la sûreté de ce cylindre sur la base d'exigences de tests neutres. Ce certificat confirme que le cylindre répond à ses critères sévères.



Code-Karte: Zum besonderen Schutz des Zylinderbenutzers werden Schlüssel nur nach Vorlage der Code-Karte von ABUS angefertigt.

Code card: For maximum key control, additional keys are only supplied by ABUS on presentation of the Code card.

Carte de code: Pour la sécurité de l'utilisateur, les clés de rechange ne seront délivrées par ABUS que sur présentation de la carte de code.

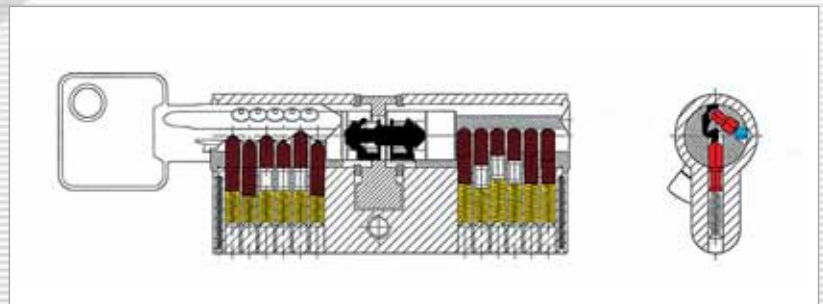

XP 1

Der High Security Türzylinder XP 1 in der Ausführung SKG** ist zusätzlich zu den attraktiven Schutzmerkmalen, die auf den Seiten 12–14 beschrieben sind, mit weiteren Sicherheitselementen ausgestattet:

- Schließelemente aus spezialgehärtetem Stahl
- Anti-Pick-Elemente in verschiedenen Längen, teilweise aus spezialgehärtetem Stahl
- Zylindergehäuse und Verpackung mit SKG**-Kennzeichnung

Alle auf Seite 15 genannten Längen und Färbungen sind auf Wunsch in dieser Spezialausführung lieferbar. Sie werden auftragsgebunden angefertigt und bedingen deshalb eine gewisse Lieferzeit.

Die Auszeichnung der Serie mit dem SKG-Prüfsiegel bestätigt die Hochwertigkeit und Sicherheit des Zylinders auf der Basis neutraler Prüfanforderungen. Die Erfüllung der strengen Kriterien wird durch das Zertifizierungszeichen dokumentiert.

XP 1

The high security door cylinder XP 1 in the special version SKG** provides the important security features as presented on the pages 12–14. In addition, it is equipped with the following features:

- Locking elements in special hardened steel
- Anti-picking elements in different lengths, partly made of special hardened steel
- Cylinder body and packaging marked SKG**

All sizes and finishes mentioned on page 15 can be supplied in this special version. They are manufactured on request and need an extended time of delivery.

The high-grade and security of these cylinders is confirmed by the awarding of the SKG test seal on a basis of independent test requirements. This certification seal documents the achievement of stringent criteria.

XP 1

Le cylindre ABUS XP 1 de haute sûreté dans la version spéciale SKG** est conforme aux importantes caractéristiques techniques décrites en pages 12–14. En plus, il offre les caractéristiques suivantes:

- Pistons en acier cémenté
- Contre-pistons en différentes longueurs, partiellement en acier cémenté
- Corps du cylindre et l'emballage marqués SKG**

Toutes les dimensions et finitions mentionnées en page 15 peuvent être livrées dans cette version spéciale. Elles sont fabriqués sur commande et nécessitent par conséquent un délai plus long.

L'attribution du Logo SKG** pour cette gamme confirme la qualité et la sûreté de ce cylindre sur la base d'exigences de tests neutres. Ce certificat confirme que le cylindre répond à ses critères sévères.



Code-Karte: Zum besonderen Schutz des Zylinderbenutzers werden Schlüssel nur nach Vorlage der Code-Karte von ABUS angefertigt.

Code card: For maximum key control, additional keys are only supplied by ABUS on presentation of the Code card.

Carte de code: Pour la sécurité de l'utilisateur, les clés de rechange ne seront délivrées par ABUS que sur présentation de la carte de code.

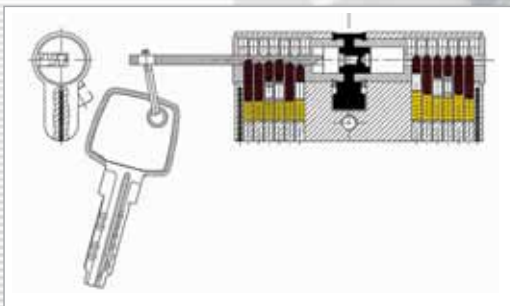

EC 950

Der Extra Classe Türzylinder EC 950 ist mit den attraktiven Schutzmerkmalen ausgestattet, die auf den Seiten 16–18 beschrieben sind. Zusätzlich bietet er noch folgende Merkmale und ist somit SKG**/IMP anerkannt:

- Integrierter Anbohrschutz, d.h. fest installierter, spezialgehärteter Stahlstift im Gehäuse
- Viele Schließelemente aus spezialgehärtetem Stahl
- Zusätzlicher Anti-Bohr-Stift
- Codierte Schlüssel + Key Code Card
- Zylindergehäuse und Verpackung mit SKG**-Kennzeichnung

Alle auf Seite 19 genannten Längen sind in dieser Ausführung lieferbar. Einige werden auftragsgebunden gefertigt und bedingen somit eine gewisse Lieferzeit.

Die Auszeichnung der Serie mit dem SKG- und IMP-Prüfsiegel bestätigt die Hochwertigkeit und Sicherheit des Zylinders auf der Basis neutraler Prüfanforderungen. Die Erfüllung der strengen Kriterien wird durch die Zertifizierungszeichen dokumentiert.

EC 950

The Extra Classe door cylinder EC 950 provides the important security features as presented on the pages 16–18. In addition, it is equipped with the following features and, therefore, comes up to the requirements of SKG** and IMP.

- Integrated drill protection, i.e. special hardened steel pin in the body
- Many locking elements in special hardened steel
- Additional anti-drill pin
- Coded keys + Key Code Card
- Cylinder body and packaging marked SKG**

All sizes and finishes mentioned on page 19 can be supplied in this version. Some have to be produced on request and, consequently, delivery may be extended.

The high-grade and security of these cylinders is confirmed by the awarding of the SKG and IMP test seals on a basis of independent test requirements. These certification seals document the achievement of stringent criteria.

EC 950

Le cylindre Extra Classe EC 950 est conforme aux importantes caractéristiques techniques décrites en pages 16–18. En plus, il offre les caractéristiques suivantes et, par conséquent, est conforme aux exigences SKG** et IMP.

- Anti-perçage intégré, c.a.d. tige en acier cémenté dans le corps du cylindre
- Beaucoup de pistons et contre-pistons en acier cémenté
- Piston anti-perçage additionnel
- Clés codifiées + Key Code Card
- Corps du cylindre et l'emballage marqués SKG**

Toutes les dimensions et finitions mentionnées en page 19 sont livrables dans cette version. Certaines sont fabriquées sur commande et nécessitent un délai plus long.

L'attribution du Logo SKG** et IMP pour cette gamme confirme la qualité et la sûreté de ce cylindre sur la base d'exigences de tests neutres. Ces certificats confirment que le cylindre répond à ses critères sévères.

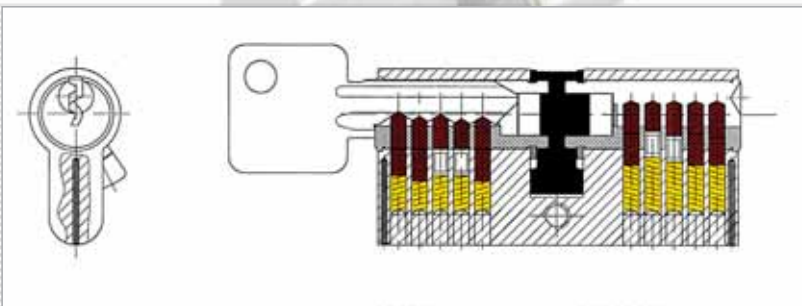

C 90

Der Türzylinder C 90 ist mit den attraktiven Schutzmerkmalen ausgestattet, die auf den Seiten 20–22 beschrieben sind. Zusätzlich bietet er folgende Merkmale und ist somit SKG** anerkannt.

- Integrierter Anbohrschutz, d.h. fest installierter, spezialgehärteter Stahlstift im Gehäuse
- Viele Schließelemente aus spezialgehärtetem Stahl
- Anti-Pick-Elemente in unterschiedlichen Längen
- Zylindergehäuse und Verpackung mit SKG**-Kennzeichnung

Alle auf Seite 27 genannten Längen und Färbungen sind in dieser Ausführung lieferbar. Einige werden auftragsgebunden gefertigt und bedingen somit eine gewisse Lieferzeit.

Die Auszeichnung der Serie mit dem SKG-Prüfsiegel bestätigt die Hochwertigkeit und Sicherheit des Zylinders auf der Basis neutraler Prüfanforderungen. Die Erfüllung der strengen Kriterien wird durch das Zertifizierungszeichen dokumentiert.

C 90

The door cylinder C 90 provides the important security features as presented on the pages 20–22. In addition, it is equipped with the following features and, therefore, comes up to the requirements of SKG**.

- Integrated drill protection, i.e. special hardened steel pin in the body
- Many locking elements in special hardened steel
- Anti-picking elements in different dimensions
- Cylinder body and packaging marked SKG**

All sizes and finishes mentioned on page 27 can be supplied in this version. Some have to be produced on request and, consequently, delivery may be extended.

The high-grade and security of these cylinders is confirmed by the awarding of the SKG test seal on a basis of independent test requirements. This certification seal documents the achievement of stringent criteria.

C 90

Le cylindre de porte C 90 est conforme aux importantes caractéristiques techniques décrites en pages 20–22. En plus, il offre les caractéristiques suivantes et, par conséquent, est conforme aux exigences SKG**.

- Anti-perçage intégré, c.a.d. tige en acier cimenté dans le corps du cylindre
- Beaucoup de pistons et contre-pistons en acier cimenté
- Contre-pistons en différentes longueurs
- Corps du cylindre et l'emballage marqués SKG**

Toutes les dimensions et finitions mentionnées en page 27 sont livrables dans cette version. Certaines sont fabriquées sur commande et nécessitent un délai plus long.

L'attribution du Logo SKG** pour cette gamme confirme la qualité et la sûreté de ce cylindre sur la base d'exigences de tests neutres. Ce certificat confirme que le cylindre répond à ses critères sévères.



Security Tech Germany



Schlüsselkopiermaschinen

ABUS-Schlüsselkopiermaschinen werden den hohen Qualitätsanforderungen, die man an die Herstellung von Schlüsselkopien stellen muss, in vollem Umfang gerecht.

Alle ABUS-Schlüssel-Fräsmaschinen arbeiten mit hoher Präzision, sind bedienerfreundlich und für eine lange Lebensdauer konzipiert. Die Maschinen erfordern nur geringe Wartung, und interessierte Personen erlernen die einfache Bedienung in kürzester Zeit. Es können selbstverständlich auch Schlüssel anderer Marken mit diesen Maschinen gefräst werden.

Das ABUS-Maschinensortiment ist die solide Grundausstattung für den qualifizierten Fachhändler.

Für das Anfertigen von Nachschlüsseln zu ABUS-Produkten sollten ausschließlich Original-ABUS-Rohlinge benutzt werden. Der Original-Rohling entspricht den ABUS-Fertigungstoleranzen, Passschwierigkeiten werden somit vermieden.

Qualität durch ABUS-Maschinen und ORIGINAL-ABUS-Rohlinge.

Kex cutting machines

Every year millions of keys are duplicated and at some stage everyone requires extra keys. Key cutting machines are essential equipment for retailers who wish to offer a level of service ensuring customers will return time and time again.

ABUS high precision key cutting machines meet all requirements needed for high quality key duplication of both ABUS products and many other brands of lock. They are simple to use and easy to maintain and, because of their robust construction, will give many years of trouble-free service.

Genuine ABUS key blanks should always be used when duplicating ABUS keys. The GENUINE blank is manufactured to the same specifications and tolerances as ABUS products, so it will operate the lock perfectly. Copy blanks could cause undue stresses within the lock, leading to failure.

ABUS key cutting machines and GENUINE key blanks for reliable service from the professional key cutter.

Machines à tailler les clés

Les machines ABUS répondent aux exigences de qualité élevée, souhaitée pour la reproduction de clés.

Ces machines ABUS travaillent avec une haute précision, sont faciles d'utilisation, et sont conçues pour une longue durée de vie. Elles nécessitent que peu d'entretien, et le personnel intéressé apprend à s'en servir rapidement, sans difficulté. Les clés d'autres marques de produits se laissent bien sûr reproduire sur ces machines.

Les modèles de machines proposés représentent une bonne base d'équipement pour le spécialiste.

Nous conseillons de n'utiliser que des ébauches originales ABUS pour la reproduction des clés de nos produits. L'ébauche originale correspond aux tolérances de fabrication ABUS, et toute difficulté d'adaptation est par conséquent éliminée.

Machines et Ebauches originales ABUS: Qualité de fonctionnement garantie.



SKM 2500-1/3000-1 **SKM 2500-1/3000-1** **SKM 2500-1/3000-1**

Diese hochwertigen Präzisionsmaschinen sind für das Kopieren ein- und mehrreihiger Zylinder-Schlüssel mit V-förmigen Einschnitten geeignet. Bei gleichzeitigem Abtasten des Original-Schlüssels wird der Rohling eingeschnitten.

Die Maschinen sind jeweils mit Beleuchtung, Entgratungsbürste und einer ausführlichen Bedienungsanweisung ausgestattet.

- **SKM 2500-1:** Halb-Automat, das universelle Basismodell für hohe Präzision
- **SKM 3000-1:** Leicht zu bedienender Vollautomat, besonders geeignet für die Anfertigung großer Mengen von gleichen Schlüsseln

ABUS Schlüsselkopiermaschinen:
Schlüssel schneiden leicht gemacht.

ABUS high quality precision key cutting machines designed to duplicate pin tumbler cylinder keys with one or more rows of V-shaped cuts. These key cutting machines "cut to copy" by tracing the original key and cutting the duplicate simultaneously.

Both key cutting machines feature adjustable light and deburring brush.

- **SKM 2500-1:** The high precision, semi-automatic, universal standard model
- **SKM 3000-1:** Easy to operate fully automatic machine, specially designed for retailers who duplicate large numbers of keys or where large numbers of the same key are required.

ABUS key cutting machines:
Makes key cutting easy.

Machines ABUS de précision, de qualité élevée, pour la reproduction de clés plates à simple ou double rangées d'entailles en «V». La reproduction est obtenue par copie directe d'une clé originale.

Les machines sont équipées d'un éclairage et d'une brosse métallique pour enlever les arêtes.

- **SKM 2500-1:** Semi-automatique, machine universelle de base, avec chariot manuel
- **SKM 3000-1:** Automate facile d'utilisation, particulièrement avantageux pour la reproduction d'une clé en multiple exemplaires

Machines à clés ABUS:
Reproduction de qualité facilitée.

Technische Daten		Technical specification		Détails techniques		SKM 2500-1	SKM 3000-1
Maße L x B x H	cm	L x W x H	cm	L x L x H	cm	44 x 38 x 30	33 x 25 x 33
Stromversorgung	V/Hz	Voltage	V/Hz	Voltage	V/Hz	220/50	220/50
Leistung des Motors	kW	Power	kW	Puissance du moteur	kW	0,185	0,13
U/min		R/pm		TR/min		1350	1410



SKM 5000-2

SKM 6000-1

SKM 5000-2 / 6000-1

Die einfache Bedienbarkeit dieser präzise arbeitenden Maschinen lassen das Kopieren von Bohrmuldenschlüsseln z.B. für die ABUS EXTRA Classe Türzylinder sowie das Anfertigen der hochwertigen ABUS Plus-Schlüssel zum Kinderspiel werden.

- SKM 5000-2 für **Bohrmulden- und Bahnenschlüssel**: Das präzise Ansteuern der Bohrmulden im Original-Schlüssel wird durch den gefederten Taster mit hoher Genauigkeit erreicht
- SKM 6000-1 für **ABUS Plus-Schlüssel**: Gemäß Code-Nr., die entweder von der Code-Karte der Schlüssel abgelesen oder per ABUS-Plus-Decoder ermittelt wird, lassen sich die ABUS-Plus-Schlüssel ohne Einspannen des Original-Schlüssels herstellen

ABUS Schlüsselkopiermaschinen:
 Spezialmaschinen für hohe Anforderungen.

SKM 5000-2 / 6000-1

These high precision key cutting machines are the convenient way to duplicate both the ABUS EXTRA Classe high security and the ABUS Plus keys.

- SKM 5000-2: High precision duplication of the ABUS EXTRA Classe key. Most types of **dimple keys** can be "cut to copy" on this machine
- SKM 6000-1: **ABUS Plus Keys** are "cut to code" on this easy to use machine. The key can be identified using the ABUS Plus decoder or consulting the key code card, supplied with each lock

ABUS key cutting machines:
 For high precision key duplication.

SKM 5000-2 / 6000-1

Ces machines sont conçues pour la reproduction précise et sans difficulté des clés réversibles à points ABUS EXTRA Classe et des clés de haute sûreté ABUS-Plus.

- SKM 5000-2: Reproduction des **clés à points** par copie. Le guidage dans les points est assuré de manière très précise par un palpeur à suspension. Cette machine peut également copier certaines clés de voitures.
- SKM 6000-1: Reproduction de la clé de sûreté **ABUS-Plus** non pas par copie, mais sur code. Le code est gravé sur la Code Card livrée avec les clés originales jointes aux produits, ou peut être obtenu par lecture de la clé dans le décodeur ABUS Plus.

Machines à clés ABUS:
 Spécifiques pour exigences particulières.

Technische Daten		Technical specification		Détails techniques		SKM 5000-2	SKM 6000-1
Maße L x B x H	cm	L x W x H	cm	L x L x H	cm	37 x 25 x 37	37 x 21 x 25
Stromversorgung	V/Hz	Voltage	V/Hz	Voltage	V/Hz	220/50	220/50
Leistung des Motors	kW	Power	kW	Puissance du moteur	kW	0,110	0,19
U/min		R/pm		TR/min		6000/7000	1350

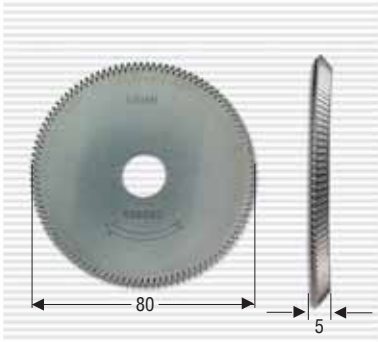

ABUS 03680
Fräser · Cutter · Fraise
SKM 2500-1 + SKM 3000-1

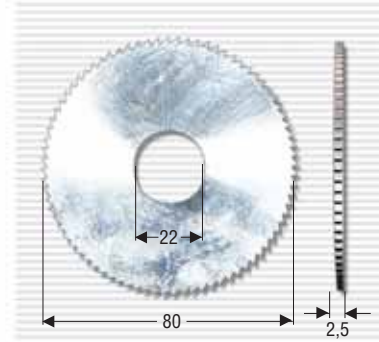

ABUS 08598
Fräser · Cutter · Fraise
SKM 4000 + SKM 6000-1
Fräser · Cutter · Fraise
KCA 2600-PL **ABUS-Plus**
Anwendungsbereich: Auf den meisten Standardfräsmaschinen für Reihenstiftzylinder · Can be adapted to most of the standard key cutting machines for pin cylinders · Peut être adaptée sur la plupart des machines à tailler les clés pour cylindres à pistons.

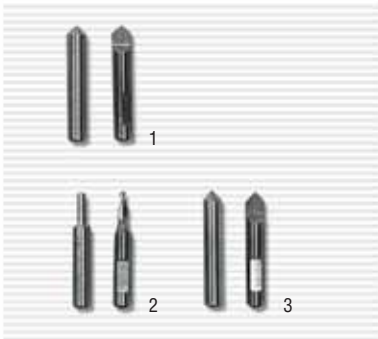

ABUS 07615
07606
Fräser 1 + Taster 1
Cutter 1 + Tracer 1
Fraise 1 + Palpeur 1
SKM 5000-2 für/for/pour
Alfa-Romeo, Lancia

ABUS 07614
07605
Fräser 2 + Taster 2
Cutter 2 + Tracer 2
Fraise 2 + Palpeur 2
SKM 5000-2 für/for/pour
Bahnen-Schlüssel
Laser type keys
Clé à vague

ABUS 07611
07354
Fräser 3 + Taster 3
Cutter 3 + Tracer 3
Fraise 3 + Palpeur 3
SKM 5000-2 für/for/pour
Bohrmulden-Schlüssel
Reversible keys
Clés à points
ABUS EC

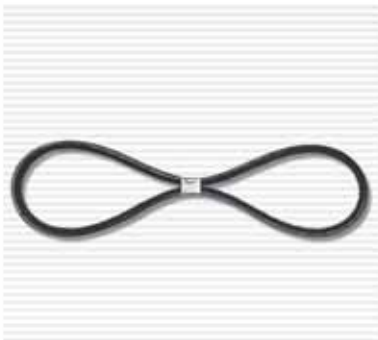

ABUS 05532
Keilriemen · V-Belt · Courroie
SKM 2500-1

ABUS 05592
Keilriemen · V-Belt · Courroie
SKM 3000-1

ABUS 20105
Keilriemen · V-Belt · Courroie
SKM 6000-1

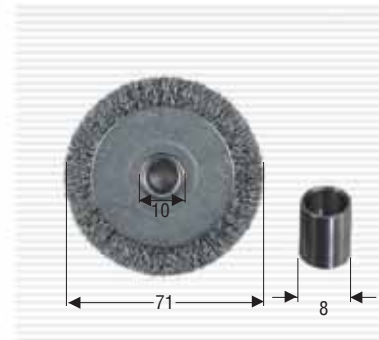

ABUS
Bürste · Brush · Brosse

ABUS 03915
Metall · Metal · Métal
SKM 2500-1, SKM 3000-1

ABUS 27493
Kunststoff · Plastic · PVC
SKM 2500-1, SKM 3000-1

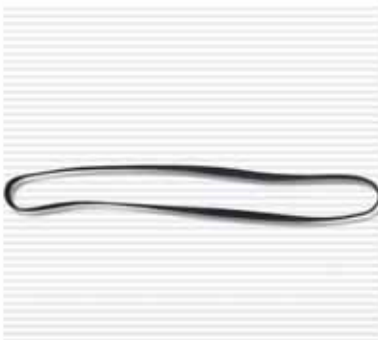

ABUS 08600
Keilriemen · V-Belt · Courroie
SKM 5000-2

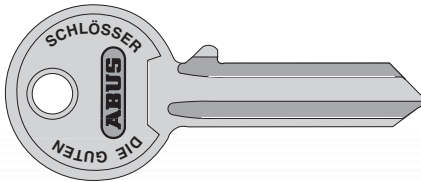

ABUS

02708 • C 83 R rund

C 73, C 83, CR 84, C 90, K 82,
PR 1500–2600, 2010+2030,
4010–4035, 8010–8035, 9010–9035

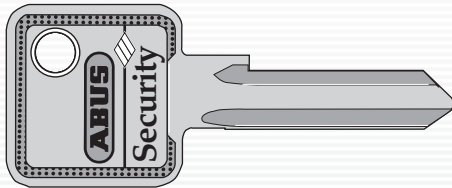

ABUS

10023 • C MS R

C 73, C 83, CR 84, C 90, K 82,
PR 1500–2600, 2010+2030,
4010–4035, 8010–8035, 9010–9035

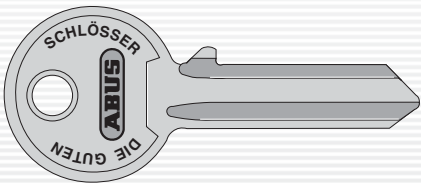

ABUS

04767 • C 83 R Stahl rund

C 73, C 83, CR 84, C 90, K 82,
PR 1500–2600, 2010+2030,
4010–4035, 8010–8035, 9010–9035

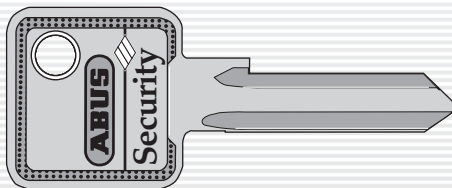

ABUS

10024 • C ST R

C 73, C 83, CR 84, C 90, K 82,
PR 1500–2600, 2010+2030,
4010–4035, 8010–8035, 9010–9035

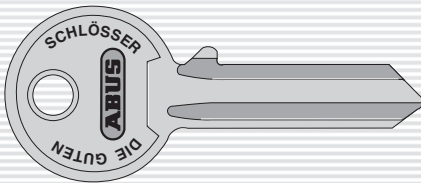

ABUS

00392 • C 83 R Alu lila
00393 • C 83 R Alu blau
00394 • C 83 R Alu gelb
00395 • C 83 R Alu rot
00396 • C 83 R Alu schwarz
00877 • C 83 R Alu grün

C 73, C 83, CR 84, C 90, K 82,
PR 1500–2600, 2010+2030,
4010–4035, 8010–8035, 9010–9035

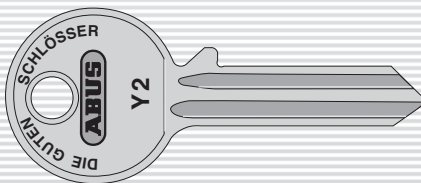

ABUS

03537 • C 83 Y2L rund

Profilzylinder-Schließanlagen
Keying systems
Installation sur organigramme

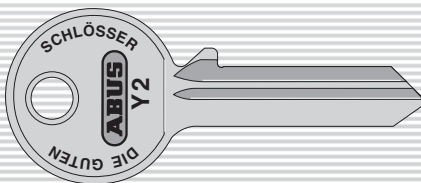

ABUS

03536 • C 83 Y2R rund

Profilzylinder-Schließanlagen
Keying systems
Installation sur organigramme

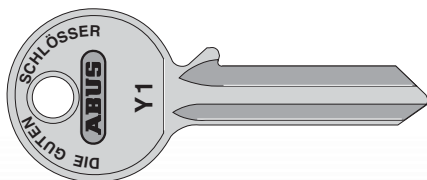

02716 • C 83 Y1R rund

Profilzylinder-Schließanlagen
Keying systems
Installation sur organigramme

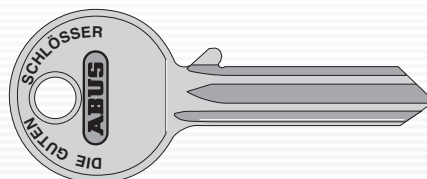

06929 • C 83 X4D rund

Profilzylinder-Schließanlagen
Keying systems
Installation sur organigramme

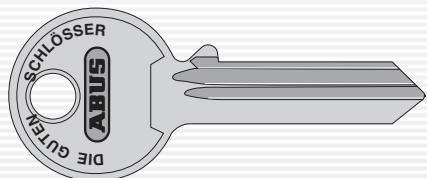

06928 • C 83 X4S rund

Profilzylinder-Schließanlagen
Keying systems
Installation sur organigramme

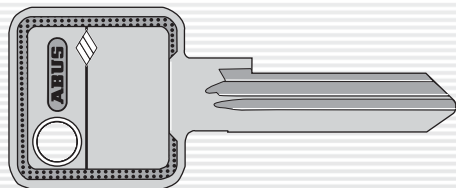

10655 • C X4S

Profilzylinder-Schließanlagen
Keying systems
Installation sur organigramme

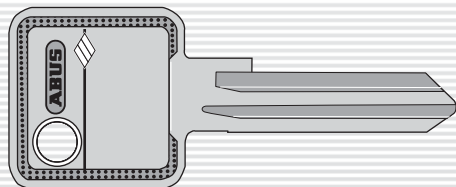

11664 • C 83 K1D

Profilzylinder-Schließanlagen
Keying systems
Installation sur organigramme

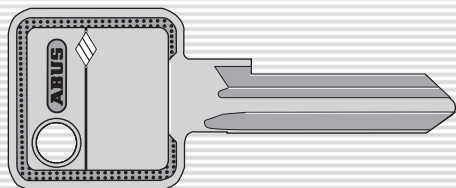

11663 • C 83 K1S

Profilzylinder-Schließanlagen
Keying systems
Installation sur organigramme

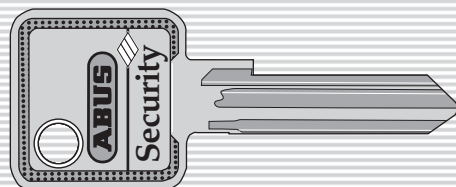

10034 • C 98 Profil 31 GK



10035 • C 98 Profil 33 GK

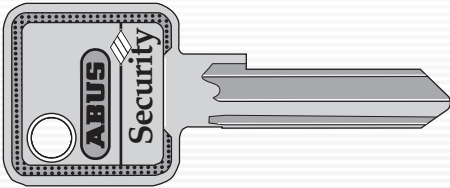

10036 • C 98 Profil 35 GK

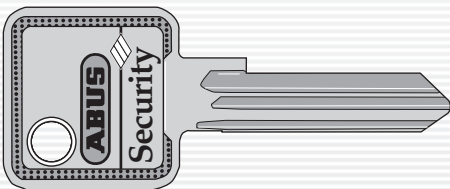

10037 • C 98 Profil 37 GK

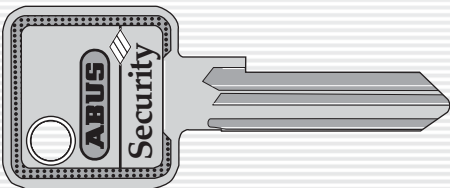

10038 • C 98 Profil 39 GK

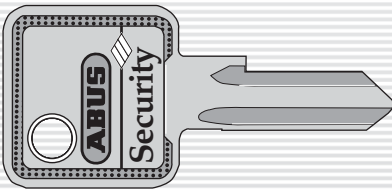

10032 • C 42 / C 51 R GK MS

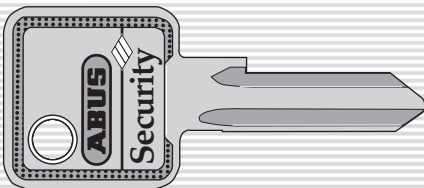

10033 • C 50 / C 60 R GK MS

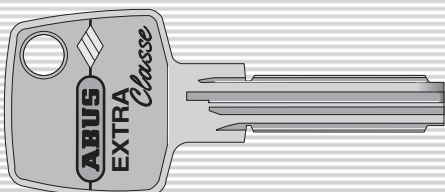

16602 • EC 850
EC 750, EC 850, EC 950, ECCR 890, ECK 870, ECK 970,
35, 74, 97

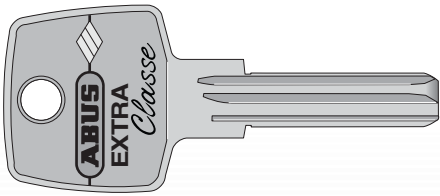

ABUS

01313 • EC 800

EC 700, EC 800, EC 900, ECCR 840, ECK 820, ECK 920, 35, 74, 95

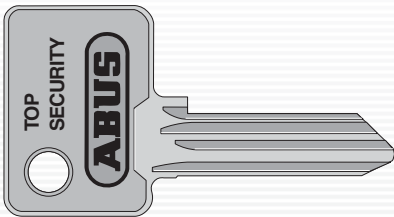

ABUS

08694 • 87/40+50

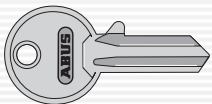

ABUS

02699 • 85/15 R

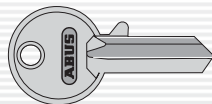

ABUS

02693 • 85/15 L

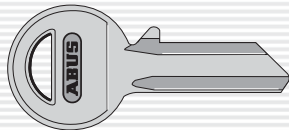

ABUS

02700 • 85/20+25 R

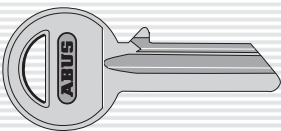

ABUS

02694 • 85/20+25 L

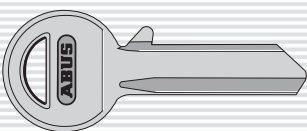

ABUS

02701 • 85/30 R

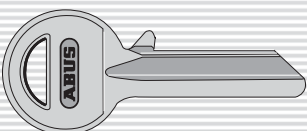

ABUS

02695 • 85/30 L

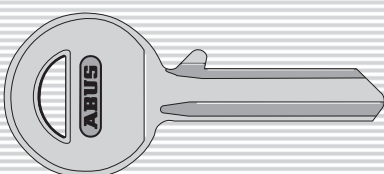

ABUS

02702 • 85/40 R

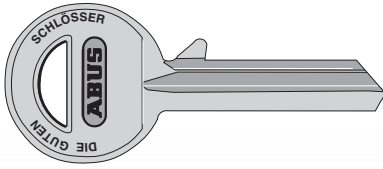

ABUS

02696 • 85/40 L

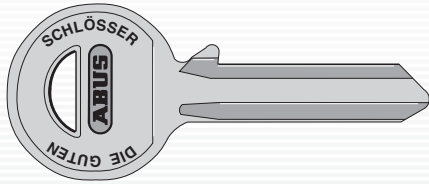

ABUS

02703 • 85/50+60 R

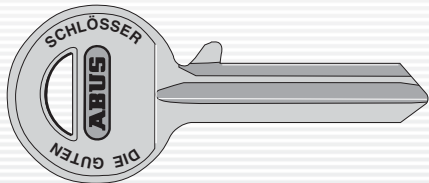

ABUS

02697 • 85/50+60 L

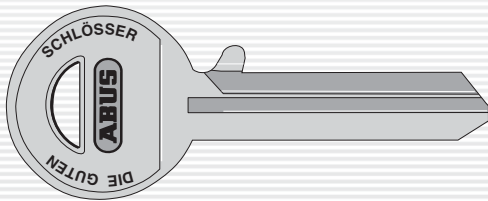

ABUS

02698 • 85/70 L

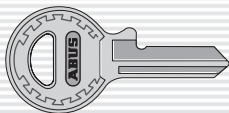

ABUS

09329 • 65/15 R

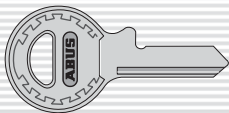

ABUS

09328 • 65/15 L

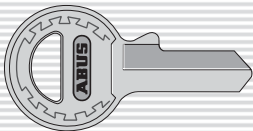

ABUS

02686 • 65/20 L

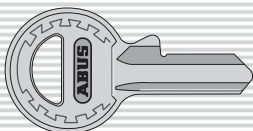

ABUS

11405 • 65/20+45/20*

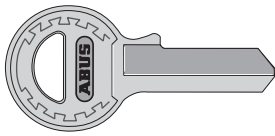

ABUS 02687 • 65/25

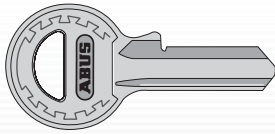

ABUS 11406 • 65/25 + 45/25 MS R*



ABUS 02688 • 65/30 + 35 MS L

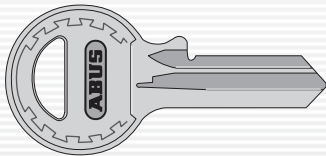

ABUS 12021 • 65/30 + 35 MS L*

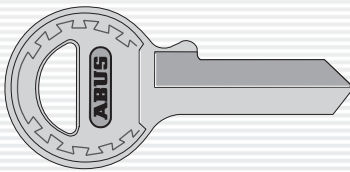

ABUS 02689 • 65/40 + 45 MS L

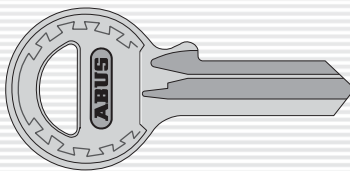

ABUS 12022 • 65/40 + 45 MS L*
65/40, 65/45, 70/45

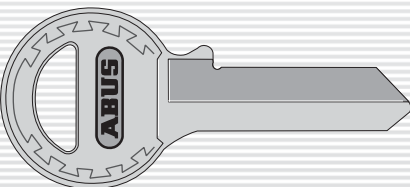

ABUS 02896 • 65/50 + 60 MS L

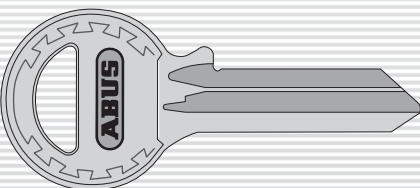

ABUS 12023 • 65/50 + 60 MS L*

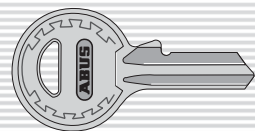

ABUS 00390 • 84/20 + 25 MS R
T 84 MB/25, 84/20+25, 60/20+25

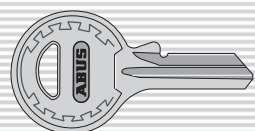

ABUS 00391 • 84/25 MS L
T 84 MB/25, 84/20+25, 60/20+25



Security Tech Germany

Schlüsselrohlinge · Key blanks · Ebauches

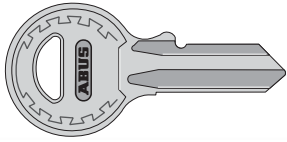

ABUS

08367 • 84/30 MS R
T 84 MB/30, 84/30, 60/30

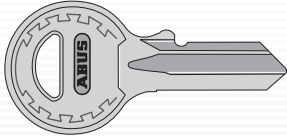

ABUS

08366 • 84/30 MS L
T 84 MB/30, 84/30

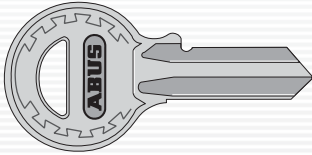

ABUS

00681 • 84/40 MS R
T 84 MB/40, 84/40, 60/40

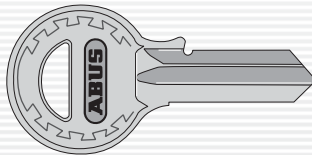

ABUS

00682 • 84/40 MS L
T 84 MB/40, 84/40

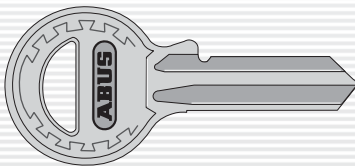

ABUS

08365 • 84/50 MS R
84/50, 60/50+60

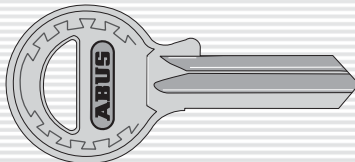

ABUS

08364 • 84/50 MS L
84/50+60

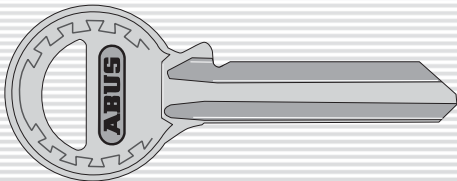

ABUS

20097 • 84/70 MS R*

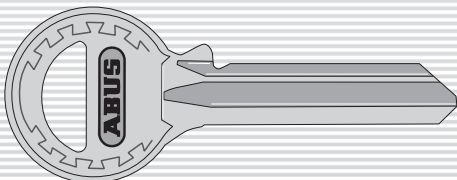

ABUS

20096 • 84/70 MS L*

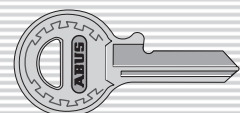

ABUS

05327 • 45/15 MS R

L = links / left / gauche · R = rechts / right / droite · Alu = Aluminium / aluminium / aluminium · Ms = Messing / brass / laiton · Ns = Neusilber / German Silver / mallechort · St = Stahl / steel / acier · *NEU/NEW/NOUVEAU



ABUS 05326 • 45/15 MS L

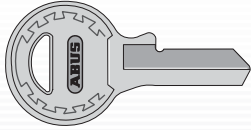

ABUS 05328 • 45/20 MS R

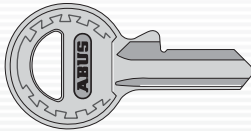

ABUS 11405 • 45/20 R*
45/20, 65/20

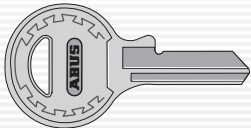

ABUS 05117 • 45/25 MS R

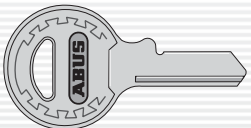

ABUS 05082 • 45/25 MS L

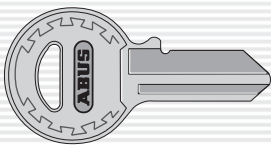

ABUS 05118 • 45/30+35 MS R

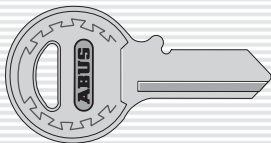

ABUS 05087 • 45/30+35 MS L

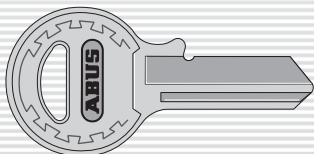

ABUS 05120 • 45/40+45 MS R

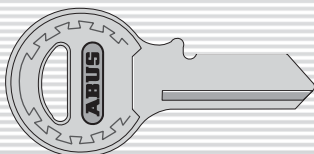

ABUS 05100 • 45/40+45 MS L

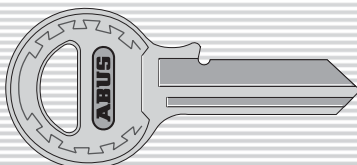

ABUS 05122 • 45/50+60 MS R



Security Tech Germany

Schlüsselrohlinge · Key blanks · Ebauches



ABUS 05110 • 45/50+60 MS L

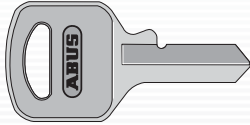

ABUS 02879 • 55/25 MS L

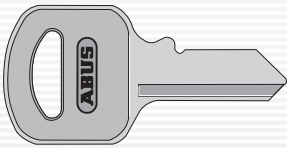

ABUS 02880 • 55/30 MS R

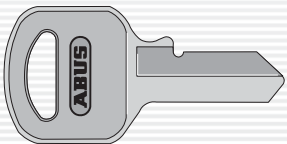

ABUS 02881 • 55/35 MS L

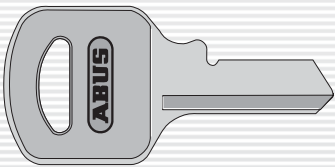

ABUS 02882 • 55/40 MS R

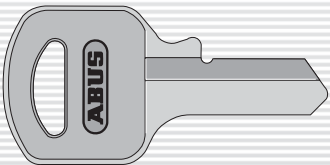

ABUS 02883 • 55/45 MS L

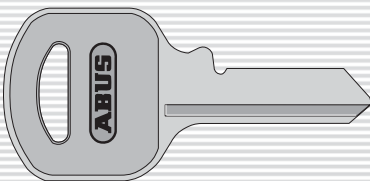

ABUS 02884 • 55/50 MS R

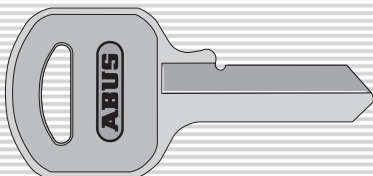

ABUS 02885 • 55/60 MS L

L = links / left / gauche · R = rechts / right / droite · Alu = Aluminium / aluminium / aluminium · Ms = Messing / brass / laiton · Ns = Neusilber / German Silver / maillechort · St = Stahl / steel / acier

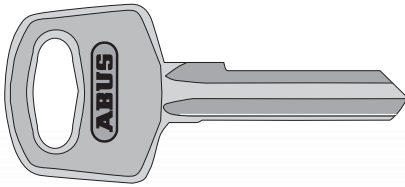

ABUS

20066 • RH 6 MS R
34/55, 34CS/55, 34/55HB70

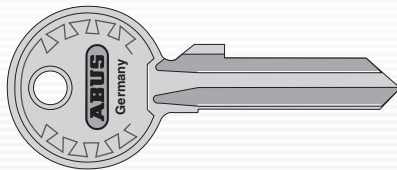

ABUS

00906 • RH 5 R
24/70 + 90, 40, 42, 43,
82/63 + 70, 895, 995

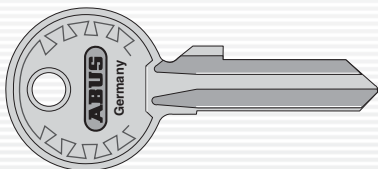

ABUS

12874 • RH 4/5 R
24/70*, 24RK/70, 26, 28/70*

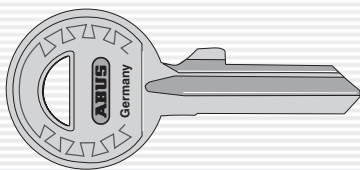

ABUS

02705 • LH 4 L
AK 76, AS 1, BS 84, DF 88, DFS 95,
FO 250-500, FOS 550, FTS 88 + 96,
41, 2510/2520, 3010-3040, SDS 10,
690, 785, 875, 885, 888, 890

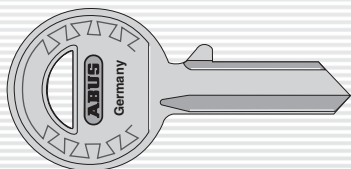

ABUS

02706 • RH 4 R
AK 76, AS 1, BS 84, DF 88, DFS 95,
FO 250-500, FOS 550, FTS 88 + 96,
24 IB 50 + 60, 41, 2510/2520, 3010-3040,
SDS 10, 785, 875, 885, 888, 890

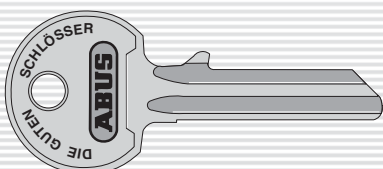

ABUS

00835 • 36/55 + 27/50 MS R

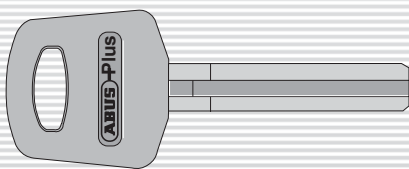

ABUS

05078 • ABUS-Plus NS
20/70 + 80, 37/55 + 60 + 70 + 80, 39, 47,
51, 57, 58, 64, 73, 88, 89, 950, 1000, 1010, 1020

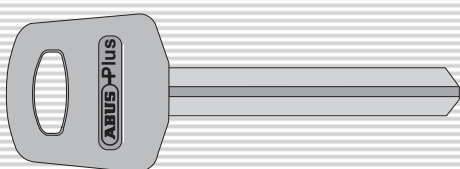

ABUS

23211 • ABUS X-Plus
54*, 59, 69

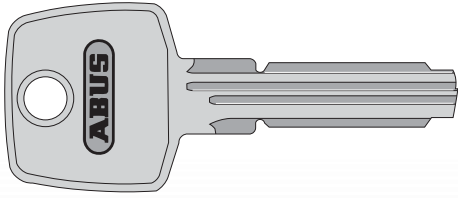

ABUS 32842 • D8

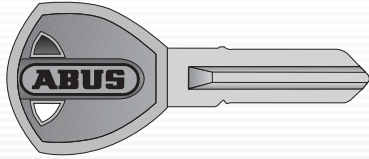

ABUS 08234 • 1900, 1950 MS R

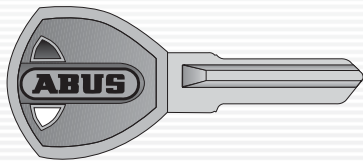

ABUS 08235 • 1900, 1950 MS L

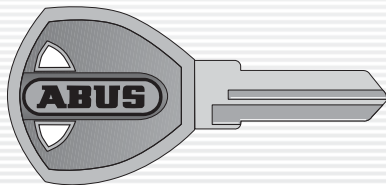

ABUS 08232 • 590 6-1 MS
490, 580, 590, 595,
650, 660, 670, 680

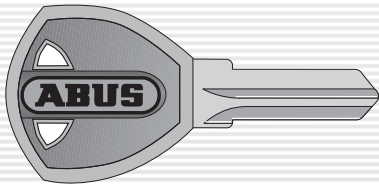

ABUS 08233 • 590 6-2 MS
490, 580, 590, 595,
650, 660, 670, 680

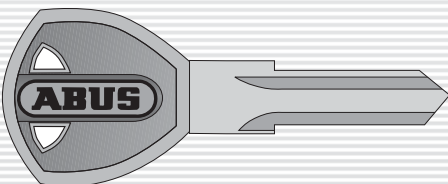

ABUS 22936 • 900, 910, 34HB MS

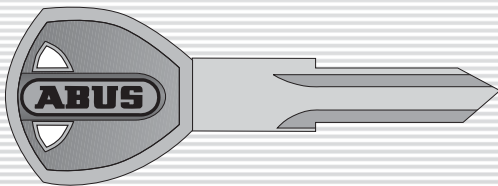

ABUS 12508 • 860 7-2 MS
840, 860, 880

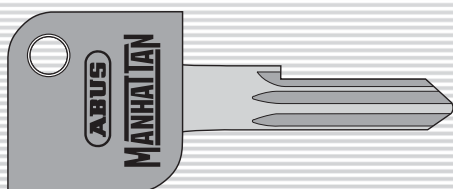

ABUS 06263 • 50/180HB MS R

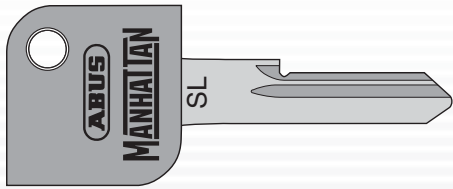

06365 • 50/180HB MS L

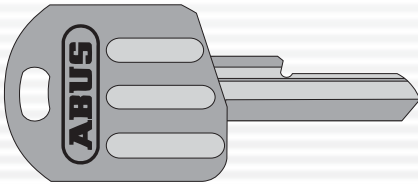

11346 • 48, 49 MS L

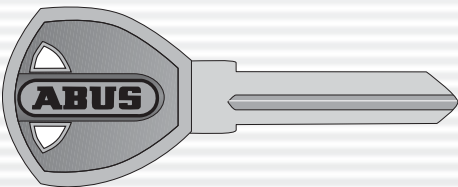

24844 • 48, 49 MS L*



03994 • MS R
5010–5030



03995 • MS L
5010–5030

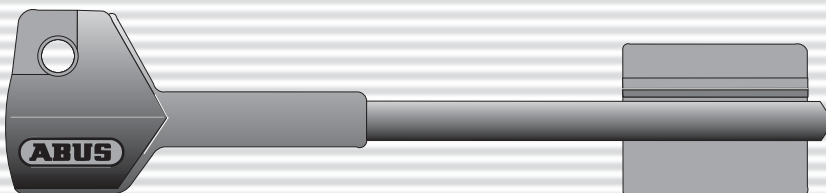

08343 • MS R
Teleskop-Rohling
Telescopic key blank
Ebauche télescopique

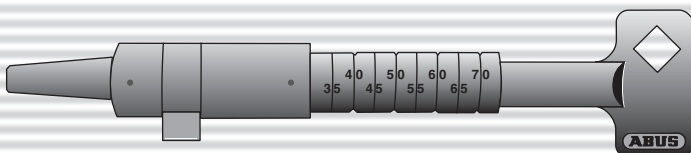

03884 • B 8
Kunststoff
Plastic
PVC



Einsteckschlösser

Das ABUS-Einsteckschloss-Programm wird nach der entsprechenden DIN-Norm gefertigt und entspricht somit den Anforderungen die in den unterschiedlichen Klassen gefordert werden. Über die robuste und stabile Bauweise der Schlösser hinaus, haben die ABUS Einsteckschlösser weitere spezielle Produktvorteile, die das Programm auszeichnen.

ABUS bietet eine Vielzahl an Ausführungen und Varianten für die unterschiedlichsten Bedürfnisse. Die passenden Schließbleche für die verschiedenen Produkte runden das Einsteckschloss-Programm ab.

Letztlich setzt die übersichtliche und informative Verpackung bei den ABUS Einsteckschlössern ein weiteres Highlight.

ABUS Einsteckschlösser – mit Sicherheit das kompetente Programm.

Mortice Locks

The ABUS mortice lock range is being produced according to the respective DIN norm and as such fulfills the requirements of the various classes. In addition to the robust and solid construction of the locks, the ABUS mortice locks have further special features which distinguish the range.

ABUS offer a large number of versions and types for the various needs. There are also matching strikes for the various products to round off the mortice lock range.

Finally, the clear and informative packaging of the ABUS mortice locks are another highlight.

ABUS mortice locks – definitely the competent range.

Serrure à larder

La gamme ABUS en serrures à larder répond aux exigences des différentes classes de la DIN. A part de la construction robuste et solide, la gamme de serrures à larder ABUS offre des caractéristiques spécifiques.

Avec sa vaste gamme de serrures à larder, ABUS offre toujours le produit adéquat pour tout besoin. La gamme est complétée par les gâches de sûreté ABUS.

Présentation à la vente: emballage informatif et attractif.

Serrure à larder ABUS – sûrement la gamme compétente.

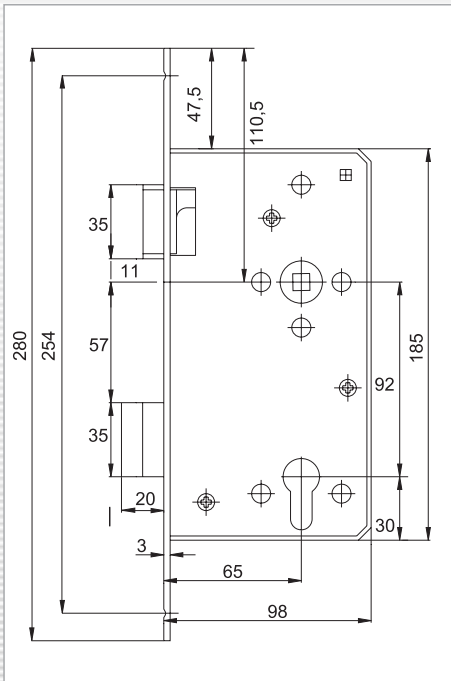

THZ 90

Robustes Einsteckschloss für Haustüren

Das ABUS Einsteckschloss THZ 90 zeichnet sich durch die robuste und stabile Bauweise aus. Hergestellt nach den Qualitätsrichtlinien der DIN 18 251, Klasse 3, entspricht es den hohen Anforderungen an ein Einsteckschloss für Haustüren.

- Hohe Verschleißfestigkeit durch den Einsatz hochwertiger Materialien
- Extra stabile Mechanik
- Falle und Riegel aus Metall
- Gleitgelagerte hochwertige Stahlnuss
- Extra Korrosionsschutz durch elektrolytische Verzinkung

Färbung: Hammerschlag gold

THZ 90

Robust mortice lock for main entrance doors

The ABUS mortice lock THZ 90 features a very solid and robust construction. Manufactured according to the quality norm DIN 18 251, class 3, it meets the high requirements of a mortice lock for main entrance doors.

- High capacity of resistance to wear by use of high quality materials
- Extra solid mechanical construction
- Metal latch and bolt
- High quality friction bearing steel nut
- Extra corrosion protection by electrolytic galvanizing

Finish: Hammer blow gold

THZ 90

Serrure à larder solide pour porte d'entrée

La serrure à larder ABUS THZ 90 est caractérisée par une construction solide et robuste. Elle répond aux exigences de qualité de la DIN 18 251 classe 3, pour serrures à larder pour porte d'entrée.

- Longue durée de vie par l'utilisation de matériaux de qualité
- Mécanisme très robuste
- Pêne lançant et pêne dormant en métal
- Carré en acier sur roulement anti-friction
- Protection anti-corrosion par zingage électrolytique

Coloris: Martelé-doré

Bezeichnung Description Designation	Typ Type Type	Stulpbreite Width of forend Largeur têtère	Stulplänge Length of forend Longueur têtère	Dornmaß Backset Axe	H/B H/W H/L	Entfernung Distance Entraxe	Nuß Nut Carré	1/2-tourig 1/2 turn Demi-tour	
THZ 90 L	Haustürschloss L Main entrance door lock left Porte d'entrée gauche	rund	20 mm	280 mm	65 mm	185/98 mm	92 mm	10 mm	2
		round	20 mm	280 mm	65 mm	185/98 mm	92 mm	10 mm	2
		arrondi	20 mm	280 mm	65 mm	185/98 mm	92 mm	10 mm	2
THZ 90 R	Haustürschloss R Main entrance door lock right Porte d'entrée droite	rund	20 mm	280 mm	65 mm	185/98 mm	92 mm	10 mm	2
		round	20 mm	280 mm	65 mm	185/98 mm	92 mm	10 mm	2
		arrondi	20 mm	280 mm	65 mm	185/98 mm	92 mm	10 mm	2

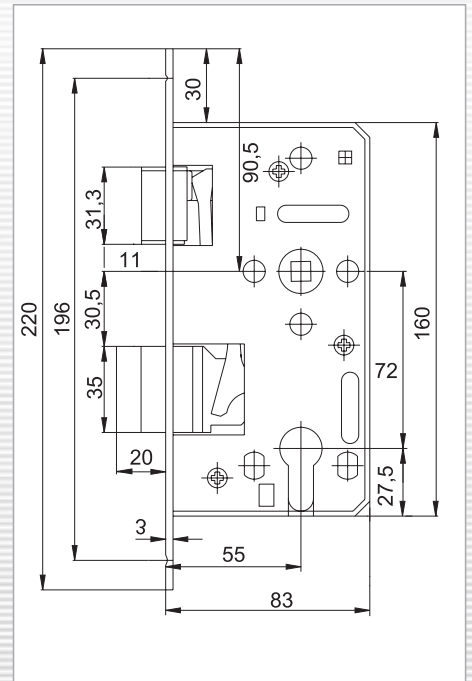

TKZ 70

Robustes Einsteckschloss für Innentüren/Korridorüren

Das ABUS Einsteckschloss TKZ 70 zeichnet sich durch die robuste und stabile Bauweise aus. Die Stulpmaße entsprechen dem TGL-Standard, die Kastenmaße der DIN 18251.

- Hohe Verschleißfestigkeit durch den Einsatz hochwertiger Materialien
- Extra stabile und robuste Mechanik
- Falle und Riegel aus Metall
- Gleitgelagerte hochwertige Stahlhuss
- Extra Korrosionsschutz durch elektrolytische Verzinkung
- Integrierter Späneschutz (DBGM)
- Integrierte Schlosstaschenabstützung (DBGM) (stabilisiert die Schlosstasche)

Färbung: Hammerschlag gold

TKZ 70

Robust mortice lock for internal doors/apartment doors

The ABUS mortice lock TKZ 70 features a very solid and robust construction. The forend dimensions conform to the TGL-standard, the body dimensions to DIN 18251.

- High capacity of resistance to wear by use of high quality materials
- Extra solid and robust mechanical construction
- Metal latch and bolt
- High quality friction bearing steel nut
- Extra corrosion protection by electrolytic galvanizing
- Integrated chip protection (patented)
- Integrated distance bolts (patented) (to stabilize the lock body)

Finish: Hammer blow gold

TKZ 70

Serrure à larder solide pour porte intérieure et porte d'appartement

La serrure à larder ABUS TKZ 70 est caractérisée par une construction solide et robuste. Les dimensions de la tête sont conformes à la norme TGL, celles du boîtier à la DIN 18251.

- Longue durée de vie par l'utilisation de matériaux de qualité
- Mécanisme très robuste
- Pêne lançant et pêne dormant en métal
- Carré en acier sur roulement anti-friction
- Protection anti-corrosion par zingage électrolytique
- Protection contre le blocage par copeaux, brevetée
- Système renfort-boîtier intégré, breveté

Coloris: Martelé-doré

Bezeichnung Description Designation	Typ Type Type	Stulpbreite Width of forend Largeur têtère	Stulplänge Length of forend Longueur têtère	Dornmaß Backset Axe	H/B H/W H/L	Entfernung Distance Entraxe	Nuß Nut Carré	1/2-tourig 1/2 turn Demi-tour
TKZ 70 L	DIN TGL Schloss L DIN TGL lock left Porte d'entrée gauche	rund 18 mm	220 mm	55 mm	160/83 mm	72 mm	8 mm	2
		round 18 mm	220 mm	55 mm	160/83 mm	72 mm	8 mm	2
		arrondi 18 mm	220 mm	55 mm	160/83 mm	72 mm	8 mm	2
TKZ 70 R	DIN TGL Schloss R DIN TGL lock right Porte d'entrée droite	rund 18 mm	220 mm	55 mm	160/83 mm	72 mm	8 mm	2
		round 18 mm	220 mm	55 mm	160/83 mm	72 mm	8 mm	2
		arrondi 18 mm	220 mm	55 mm	160/83 mm	72 mm	8 mm	2

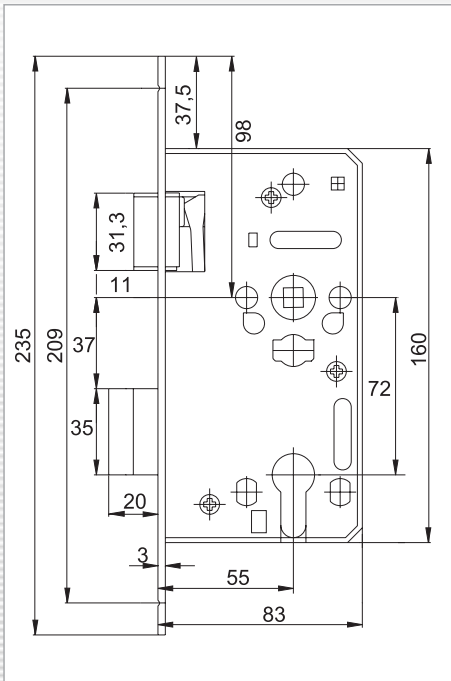

TKZ 30

Robustes Einsteckschloss für Innentüren/Korridorüren

Das ABUS Einsteckschloss TKZ 30 zeichnet sich besonders durch die robuste und stabile Bauweise aus. Es entspricht den Qualitätsanforderungen der DIN 18 251, Klasse 3.

- Extra Korrosionsschutz durch elektrolytische Verzinkung
- Falle und Riegel aus Metall
- Integrierter Späneschutz (DBGM)
- Integrierte Schlosstaschenabstützung (DBGM) (stabilisiert die Schlosstasche)
- Verschiedene Stulpfarben erhältlich
- Attraktive Einzelverpackung

Färbung: Hammerschlag gold, Silber lackiert, MS poliert, Edelstahl

TKZ 30

Robust mortice lock for internal doors/apartment doors

The ABUS mortice lock TKZ 30 features a very solid and robust construction. It conforms to the quality norm DIN 18 251, class 3.

- Extra corrosion protection by electrolytic galvanizing
- Metal latch and bolt
- Integrated chip protection (patented)
- Integrated distance bolts (patented) (to stabilize the lock body)
- Various forend finishes and dimensions available
- Attractive individual packaging

Finish: Hammer blow gold, silver lacquered, polished brass, stainless steel

TKZ 30

Serrure à larder solide pour porte intérieure et porte d'appartement

La serrure à larder ABUS TKZ 30 est caractérisée par une construction solide et robuste. Elle répond aux exigences de qualité de la DIN 18 251, classe 3.

- Longue durée de vie par l'utilisation de matériaux de qualité
- Pêne lançant et pêne dormant en métal
- Protection contre le blocage par copeaux, brevetée
- Système renfort-boîtier intégré, breveté
- Têtières disponibles en différentes couleurs et dimensions
- Emballage attractif

Coloris: Martelé-doré, argenté, laiton poli, acier inox

Bezeichnung Description Designation	Typ Type Type	Stulpbreite Width of forend Largeur tèteière	Stulplänge Length of forend Longueur tèteière	Dornmaß Backset Axe	H/B H/W H/L	Entfernung Distance Entraxe	Nuß Nut Carré	1/2-tourig 1/2 turn Demi-tour
TKZ 30 L	DIN Klasse 3, PZ DIN class 3, PZ DIN classe 3, PZ	rund round	20 mm	235 mm	55 mm	160/83 mm	8 mm	2
		arrondi	20 mm	235 mm	55 mm	160/83 mm	8 mm	2
			20 mm	235 mm	55 mm	160/83 mm	8 mm	2
TKZ 30 R	DIN Klasse 3, PZ DIN class 3, PZ DIN classe 3, PZ	rund round	20 mm	235 mm	55 mm	160/83 mm	8 mm	2
		arrondi	20 mm	235 mm	55 mm	160/83 mm	8 mm	2
			20 mm	235 mm	55 mm	160/83 mm	8 mm	2

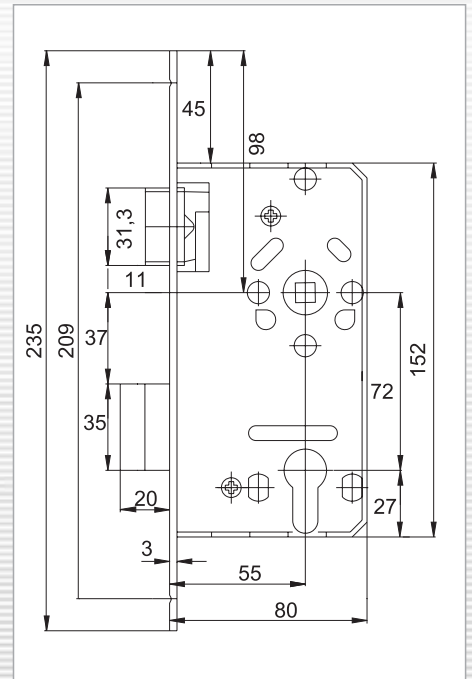

TKZ 20

Einsteckschloss für Innentüren/Korridorüren

Das ABUS Einsteckschloss TKZ 20 (vorgefertigt für Profilzylinder) zeichnet sich durch eine stabile Bauweise aus und entspricht den Qualitätsanforderungen der DIN 18251, Klasse 2.

- Extra Korrosionsschutz durch elektrolytische Verzinkung
- Falle und Riegel aus Metall
- Integrierter Späneschutz (DBGM)
- Integrierte Schlosstaschenabstützung (DBGM) (stabilisiert die Schlosstasche)
- Verschiedene Stulpfarben und Stulpmaße erhältlich
- Attraktive Einzelverpackung

Färbung 18 mm: Hammerschlag gold
 Färbung 18 + 20: Hammerschlag gold, MS poliert, Edelstahl, Silber lackiert, Weiß lackiert

TKZ 20

Mortice lock for internal doors/apartment doors

The ABUS mortice lock TKZ 20 (prepared for profile cylinder) features a solid construction and conforms to the quality norm DIN 18251, class 2.

- Extra corrosion protection by electrolytic galvanizing
- Metal latch and bolt
- Integrated chip protection (patented)
- Integrated distance bolts (patented) (to stabilize the lock body)
- Various forend finishes and dimensions available
- Attractive individual packaging

Finish 18 mm: Hammer blow gold
 Finish 18 + 20: Hammer blow gold, polished brass, stainless steel, silver lacquered, white lacquered

TKZ 20

Serrure à larder solide pour porte intérieure et porte d'appartement

La serrure à larder ABUS TKZ 20 est caractérisée par une construction solide et robuste. Elle est prévue pour cylindres profilé européen et répond aux exigences de qualité de la DIN 18251, classe 2.

- Haute protection anti-corrosion par zingage électrolytique
- Pêne lançant et pêne dormant en métal
- Protection contre le blocage par copeaux, brevetée
- Système renfort-boîtier intégré, breveté
- Têtières disponibles en différentes couleurs et dimensions
- Emballage attractif

Coloris 18 mm: Martelé-doré
 Coloris 18 + 20 mm: Martelé-doré, laiton poli, acier inox, argenté, blanc

Bezeichnung Description Designation	Typ Type Type	Stulpbreite Width of forend Largeur têtère	Stulplänge Length of forend Longueur têtère	Dornmaß Backset Axe	H/B H/W H/L	Entfernung Distance Entraxe	Nuß Nut Carré	1/2-tourig 1/2 turn Demi-tour
TKZ 20 L	DIN Klasse 2, PZ DIN class 2, PZ DIN classe 2, PZ	rund 18 + 20 mm	235 mm	55 mm	152/80 mm	72 mm	8 mm	2
		round 18 + 20 mm	235 mm	55 mm	152/80 mm	72 mm	8 mm	2
		arrondi 18 + 20 mm	235 mm	55 mm	152/80 mm	72 mm	8 mm	2
TKZ 20 R	DIN Klasse 2, PZ DIN class 2, PZ DIN classe 2, PZ	rund 18 + 20 mm	235 mm	55 mm	152/80 mm	72 mm	8 mm	2
		round 18 + 20 mm	235 mm	55 mm	152/80 mm	72 mm	8 mm	2
		arrondi 18 + 20 mm	235 mm	55 mm	152/80 mm	72 mm	8 mm	2

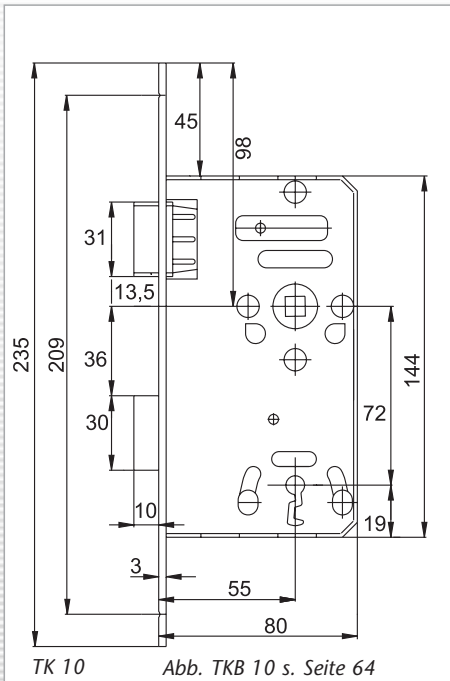
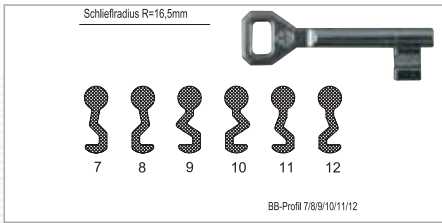

TK 10 / TKB 10 **TK 10 / TKB 10** **TK 10 / TKB 10**

Einsteckschloss für leichte Innentüren
 Die ABUS Einsteckschlösser TK 10 (mit Buntbartschlüssel) und TKB 10 (für Badezellen) zeichnen sich durch eine stabile Bauweise aus. Diese Schlösser entsprechen den Qualitätsrichtlinien der DIN 18251, Klasse 1.

- Extra Korrosionsschutz durch elektrolytische Verzinkung
- Integrierter Späneschutz (DBGM)
- Integrierte Schlosstaschenabstützung (DBGM) (stabilisiert die Schlosstasche)
- Buntbartschloss auch mit Schlüsselausfallschutz

Färbung 18 mm: Hammerschlag gold
 Färbung 20 mm: Hammerschlag gold, MS poliert, Edelstahl, Silber lackiert, Weiß lackiert

Mortice lock for light internal doors
 The ABUS mortice lock TK 10 (with lever key) and TKB 10 (for bathrooms) feature a solid construction. The locks conform to the quality norm DIN 18251, class 1.

- Extra corrosion protection by electrolytic galvanizing
- Integrated chip protection (patented)
- Integrated distance bolts (patented) (to stabilize the lock body)
- Lever key also with key retainer to prevent the key falling from the lock

Finish 18 mm: Hammer blow gold
 Finish 20 mm: Hammer blow gold, polished brass, stainless steel, silver lacquered, white lacquered

Serrure à larder pour porte d'appartement standard
 Les serrures à larder ABUS TKZ 10 (pour clé à gorges) et TKB 10 (pour porte salle de bain) sont caractérisées par une construction solide et robuste. Ces serrures répondent aux exigences de qualité de la DIN 18251, classe 1.

- Protection anti-corrosion par zingage électrolytique
- Protection contre le blocage par copeaux, brevetée
- Système renfort-boîtier intégré, breveté
- Serrure à larder pour clé à gorges munie d'un système «clé prisonnière»

Coloris 18 mm: Martelé-doré
 Coloris 20 mm: Martelé-doré, laiton poli, acier inox, argenté, blanc

Bezeichnung Description Designation	Typ Type Type	Stulpbreite Width of forend Largeur tête	Stulplänge Length of forend Longueur tête	Dornmaß Backset Axe	H/B H/W H/L	Entfernung Distance Entraxe	Nuß Nut Carré	1/2-tourig 1/2 turn Demi-tour
TK 10 L	DIN Klasse 1, BB	rund	18 + 20 mm	235 mm	55 mm	144/80 mm	72 mm	1
	DIN class 1, BB	round	18 + 20 mm	235 mm	55 mm	144/80 mm	72 mm	1
	DIN classe 1, BB	arrondi	18 + 20 mm	235 mm	55 mm	144/80 mm	72 mm	1
TK 10 R	DIN Klasse 1, BB	rund	18 + 20 mm	235 mm	55 mm	144/80 mm	72 mm	1
	DIN class 1, BB	round	18 + 20 mm	235 mm	55 mm	144/80 mm	72 mm	1
	DIN classe 1, BB	arrondi	18 + 20 mm	235 mm	55 mm	144/80 mm	72 mm	1
TKB 10 L	DIN Klasse 1, Bad	rund	20 mm	235 mm	55 mm	144/80 mm	78 mm	1
	DIN class 1, bathroom	round	20 mm	235 mm	55 mm	144/80 mm	78 mm	1
	DIN classe 1, salle de bain	arrondi	20 mm	235 mm	55 mm	144/80 mm	78 mm	1
TKB 10 R	DIN Klasse 1, Bad	rund	20 mm	235 mm	55 mm	144/80 mm	78 mm	1
	DIN class 1, bathroom	round	20 mm	235 mm	55 mm	144/80 mm	78 mm	1
	DIN classe 1, salle de bain	arrondi	20 mm	235 mm	55 mm	144/80 mm	78 mm	1

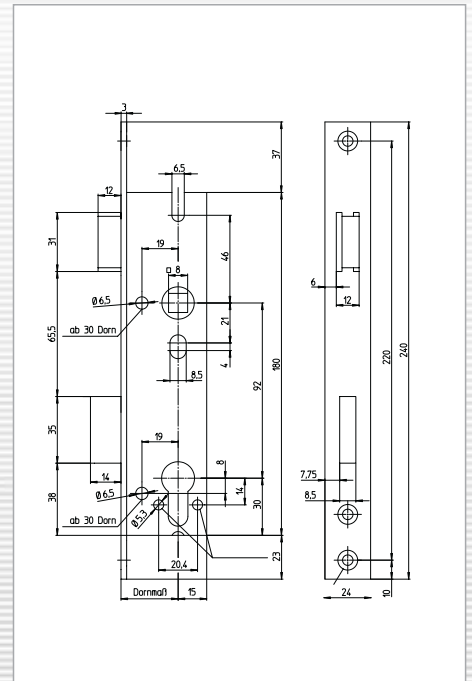

RR **RR** **RR**

Schweres Rohrrahmenschloss

Das ABUS Einsteckschloss RR für Rohr-
rahmenprofile zeichnet sich durch die
kompakte und stabile Bauweise aus.

- Hohe Verschleißfestigkeit durch den Einsatz hochwertiger Materialien
- Extra stabile Mechanik
- Falle und Riegel aus Metall
- Konter- und Fallenfeder aus Spezialstahl
- Extra Korrosionsschutz durch komplette galvanische Verzinkung
- Rechts und links verwendbar durch drehbaren Fallenkopf

Färbung: galvanisch verzinkt

Heavy duty mortice lock for tubular frames

The ABUS mortice lock RR for tubular frames features a compact and solid construction.

- High capacity of resistance to wear by use of high quality materials
- Extra solid mechanical construction
- Metal latch and bolt
- Both counter and latch spring made from special steel
- Extra corrosion protection by electrolytic galvanizing
- Can be used right and left as latch can be turned

Finish: Galvanic zinc plated

Serrure à larder lourde pour cadre tubulaire

La serrure à larder ABUS RR est destinée pour portes à cadres tubulaires. Elle est caractérisée par une construction solide et robuste.

- Longue durée de vie par l'utilisation de matériaux de qualité
- Mécanisme très robuste
- Pêne lançant et pêne dormant en métal
- Contre-ressort et ressort-pêne lançant en métal
- Haute protection anti-corrosion par zingage électrolytique
- Pêne lançant réversible: Utilisation sur porte droite et gauche

Coloris: galvanisé

Bezeichnung Description Désignation	Typ Type Type	Stulpbreite Width of forend Largeur tête	Stulplänge Length of forend Longueur tête	Dornmaß Backset Axe	H/B H/W H/L	Entfernung Distance Entraxe	Nuß Nut Carré	1/2-tourig 1/2 turn Demi-tour
RR 25	Rohrrahmenschloss Tubular frame lock Serrure pour cadre tubulaire	eckig 24 mm	240 mm	25 mm	180/40 mm	92 mm	8 mm	1
		rectangular 24 mm	240 mm	25 mm	180/40 mm	92 mm	8 mm	1
		rectangulaire 24 mm	240 mm	25 mm	180/40 mm	92 mm	8 mm	1
RR 30	Rohrrahmenschloss Tubular frame lock Serrure pour cadre tubulaire	eckig 24 mm	240 mm	30 mm	180/45 mm	92 mm	8 mm	1
		rectangular 24 mm	240 mm	30 mm	180/45 mm	92 mm	8 mm	1
		rectangulaire 24 mm	240 mm	30 mm	180/45 mm	92 mm	8 mm	1
RR 35	Rohrrahmenschloss Tubular frame lock Serrure pour cadre tubulaire	eckig 24 mm	240 mm	35 mm	180/50 mm	92 mm	8 mm	1
		rectangular 24 mm	240 mm	35 mm	180/50 mm	92 mm	8 mm	1
		rectangulaire 24 mm	240 mm	35 mm	180/50 mm	92 mm	8 mm	1
RR 40	Rohrrahmenschloss Tubular frame lock Serrure pour cadre tubulaire	eckig 24 mm	240 mm	40 mm	180/55 mm	92 mm	8 mm	1
		rectangular 24 mm	240 mm	40 mm	180/55 mm	92 mm	8 mm	1
		rectangulaire 24 mm	240 mm	40 mm	180/55 mm	92 mm	8 mm	1

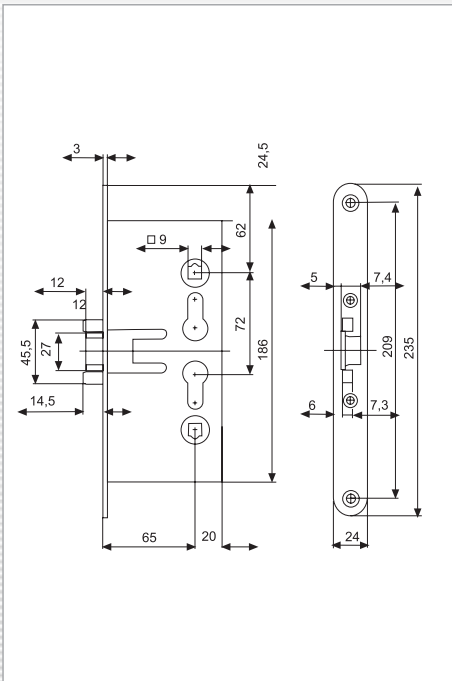

EFS 65

Robustes Feuerschutz-Einsteckschloss

Das ABUS Einsteckschloss EFS 65 ist speziell für Feuerschutztüren geeignet.

- Stahl-Doppelriegel mit Mittelfalle
- Schlosskasten aus verzinktem Stahlblech
- Extra stabile Mechanik
- MPA-geprüft und überwacht
- Rechts und links verwendbar

Färbung: galvanisch verzinkt

EFS 65

Robust mortice lock for fire exit doors

The ABUS mortice lock EFS 65 is especially suitable for fire exit doors.

- Steel double bolt with middle latch
- Lock body made from galvanized steel
- Extra solid mechanical construction
- Tested and supervised by the MPA (official German test institute)
- Can be used right and left

Finish: Galvanic zinc plated

EFS 65

Serrure à larder solide pour porte coupe-feu

La serrure à larder ABUS EFS 65 est conçue pour portes coupe-feu.

- Double pêne en acier avec pêne lançant au milieu
- Boîtier en acier galvanisé
- Mécanisme très robuste
- Testée par l'Institut Officiel de tests de Dortmund (MPA)
- Application sur portes droites et gauches

Coloris: galvanisé

Bezeichnung Description Designation	Typ Type Type	Stulpbreite Width of forend Largeur tête	Stulplänge Length of forend Longueur tête	Dornmaß Backset Axe	H/B H/W H/L	Entfernung Distance Entraxe	Nuß Nut Carré	1/2-tourig 1/2 turn Demi-tour	
EFS 65 EK	für FS-Türen for fire exit doors Serrure pour porte coupe-feu	rund round arrondi	24 mm 24 mm 24 mm	235 mm 235 mm 235 mm	65 mm 65 mm 65 mm	186/85 mm 186/85 mm 186/85 mm	72 mm 72 mm 72 mm	9 mm 9 mm 9 mm	1 1 1



ASS PZ

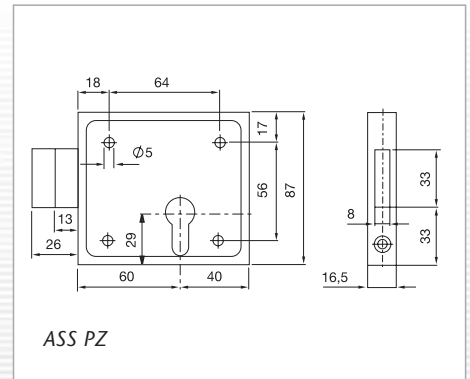

ASS PZ

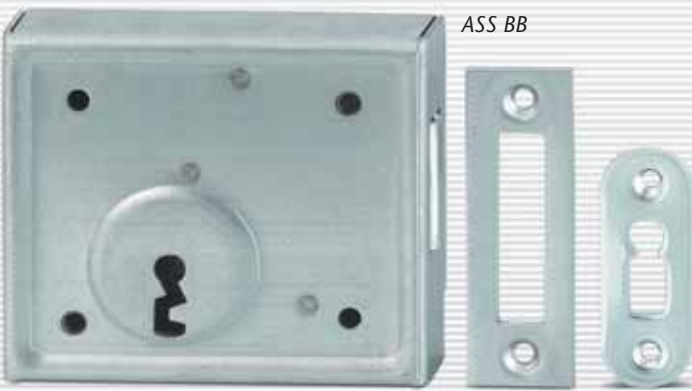

ASS BB

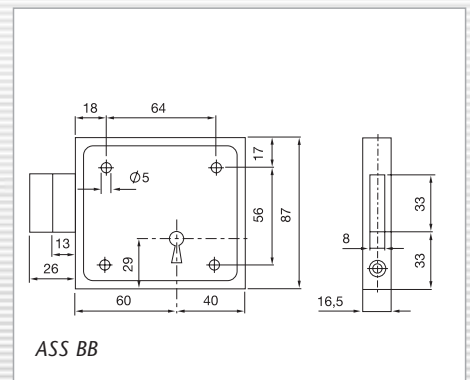

ASS BB

ASS PZ / ASS BB

Aufschraubschlösser

Die ABUS Aufschraubschlösser eignen sich z. B. für Gartentore etc., und zeichnen sich durch die robuste und kompakte Bauweise aus. Die Aufschraubschlösser sind in den Ausführungen PZ (für Türzylinder) und BB (mit Buntbartschlüssel) erhältlich.

- Universeller Einsatzbereich
- Geeignet für DIN-rechte und DIN-linke Türen und Tore
- Schlosskasten aus verzinktem Stahlblech
- Massiver Stahlriegel
- Stabile Mechanik
- Im Lieferumfang sind Schließblech, Rosette (BB-Ausführung mit einem Schlüssel) enthalten

Färbung: verzinkt

ASS PZ / ASS BB

Rim locks

The ABUS rim locks are suitable e.g. for garden gates and feature a robust and compact construction. They are available as PZ (for door cylinder) and BB (with lever key).

- Universal application
- Suitable for DIN left and right doors and gates
- Lock body made from galvanized steel
- Solid steel latch
- Solid mechanical construction
- Inclusive strike, escutcheon plate (BB-version with one key)

Finish: Zinc plated

ASS PZ / ASS BB

Serrure en applique

Les serrures en applique ABUS sont appropriées pour portails de jardin, etc. Elles sont d'une construction solide et robuste. Ces serrures sont disponibles en exécution PZ (cylindre de porte) et en exécution BB (clé à gorges).

- Application universelle
- Utilisable sur portes et portails DIN droite et DIN gauche
- Boîtier en acier galvanisé
- Pêne massif en acier
- Mécanisme robuste
- Gâche et rosace comprises, exécution BB livrée avec 1 clé

Coloris: galvanisé

Bezeichnung Description Designation	Typ Type Type	Stulpbreite Width of forend Largeur têtère	Stulplänge Length of forend Longueur têtère	Dornmaß Backset Axe	H/B H/W H/L	Entfernung Distance Entraxe	Nuß Nut Carré	1/2-tourig 1/2 turn Demi-tour
ASS PZ EK	Aufschraubschloss Rim Lock Serrure en applique			60 mm 60 mm 60 mm	87/100 mm 87/100 mm 87/100 mm			2 2 2
ASS BB EK	Aufschraubschloss Rim Lock Serrure en applique			60 mm 60 mm 60 mm	87/100 mm 87/100 mm 87/100 mm			2 2 2

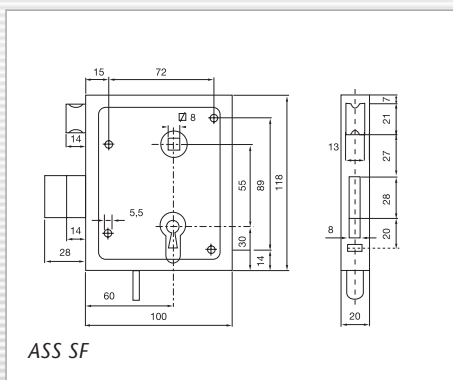
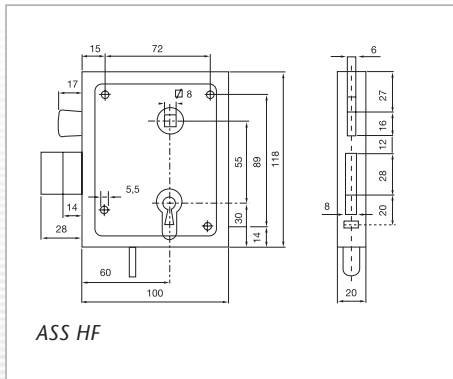

ASS HF / ASS SF

Aufschraubschlösser

Die ABUS Aufschraubschlösser zeichnen sich durch ihre stabile Bauweise aus und können universell für DIN-rechte oder DIN-linke Türen und Tore eingesetzt werden. Die Schlösser sind in vier Ausführungen erhältlich:

1. ASS HF PZ → Aufschraubschloss mit hebender Falle für Türzylinder vorgerichtet
2. ASS HF BB → Aufschraubschloss mit hebender Falle mit Buntbartschlüssel
3. ASS SF PZ → Aufschraubschloss mit schießender Falle für Türzylinder vorgerichtet
4. ASS SF BB → Aufschraubschloss mit schießender Falle mit Buntbartschlüssel

Färbung: verzinkt

ASS HF / ASS SF

Rim locks

The ABUS rim locks feature a solid construction and can be used universally on DIN right or DIN left doors and gates. The locks are available in 4 versions:

1. ASS HF PZ → with rising latch, prepared for door cylinder
2. ASS HF BB → with rising latch, with lever key
3. ASS SF PZ → with closing latch, prepared for door cylinder
4. ASS SF BB → with closing latch, with lever key

Finish: Zinc plated

ASS HF / ASS SF

Serrure en applique

Les serrures en applique ABUS sont d'une construction solide et robuste, utilisables sur portes et portails DIN droite et DIN gauche. Elles sont disponibles en 4 exécutions:

1. ASS HF PZ → avec pêne montant pour cylindre de porte
2. ASS HF BB → avec pêne montant pour clé à gorges
3. ASS SF PZ → avec pêne lançant pour cylindre de porte
4. ASS SF BB → avec pêne lançant pour clé à gorges

Coloris: galvanisé

Bezeichnung Description Designation	Typ Type Type	Stulpbreite Width of forend Largeur tête	Stulplänge Length of forend Longueur tête	Dornmaß Backset Axe	H/B H/W H/L	Entfernung Distance Entraxe	Nuß Nut Carré	1/2-tourig 1/2 turn Demi-tour
ASS HF PZ EK	Aufschraubschloss Rim Lock Serrure en applique			60 mm 60 mm 60 mm	118/100 mm 118/100 mm 118/100 mm		8 mm 8 mm 8 mm	1 1 1
ASS HF BB EK	Aufschraubschloss Rim Lock Serrure en applique			60 mm 60 mm 60 mm	118/100 mm 118/100 mm 118/100 mm		8 mm 8 mm 8 mm	1 1 1
ASS SF PZ EK	Aufschraubschloss Rim Lock Serrure en applique			60 mm 60 mm 60 mm	118/100 mm 118/100 mm 118/100 mm		8 mm 8 mm 8 mm	1 1 1
ASS SF BB EK	Aufschraubschloss Rim Lock Serrure en applique			60 mm 60 mm 60 mm	118/100 mm 118/100 mm 118/100 mm		8 mm 8 mm 8 mm	1 1 1

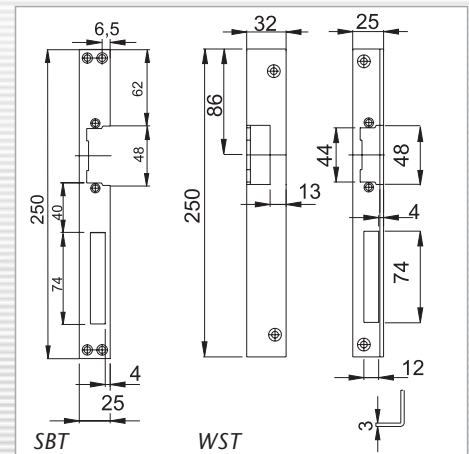
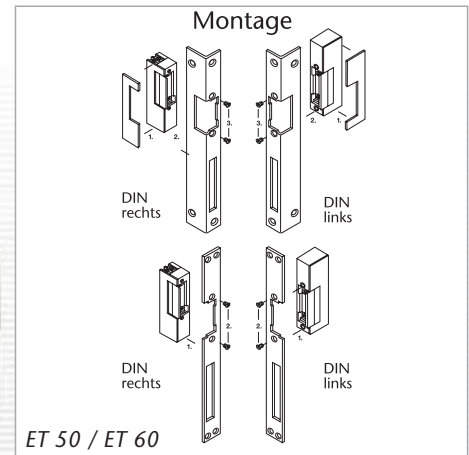

ET 50/ET 60/ET 70/ET 80 WST/SBT

Elektrische Türöffner ET 50 / ET 60:

1. ET 50 → Standard-Version mit Fallenjustierung
2. ET 60 → Mit Fallenjustierung und mechanischer Entriegelung
3. ET 70 → Kleine Baumaße durch symmetrischen Aufbau. Mit Fallenjustierung
4. ET 80 → Kleine Baumaße durch symmetrischen Aufbau. Mit Fallenjustierung und mechanischer Entriegelung

Weitere Merkmale:

- Nennspannung 8–12 Volt, für Gleich- und Wechselstrom
- Universell für DIN-rechte und DIN-linke Türen verwendbar

Schließbleche WST / SBT:

Wahlweise in der Kombination mit den Türöffnern ET 50 / 60/70/80 einsetzbar.

- Das Schließblech WST ist für DIN-rechte oder DIN-linke Türen lieferbar. Färbung: Hammerschlag gold
- Das Schließblech SBT ist universal für DIN-rechte und DIN-linke Türen einsetzbar und ist galvanisch verzinkt

ET 50/ET 60/ET 70/ET 80 WST/SBT

Electrical door openers ET 50 / ET 60:

1. ET 50 → Standard version with latch adjustment
2. ET 60 → With latch adjustment and mechanical unlocking
3. ET 70 → Slim dimensions due to the symmetrical construction with latch adjustment
4. ET 80 → Slim dimensions due to the symmetrical construction with latch adjustment and mechanical unlocking

Further features:

- Rated voltage 8–12 Volts, suitable for AC/DC
- Universally suitable for DIN right and left doors

Strike WST / SBT:

The ABUS strikes WST and SBT alternatively can be combined with the door openers ET 50 / 60/70/80.

- The strike WST is available in 2 versions: for DIN right or DIN left doors, hammer blow gold finish
- The strike SBT is universally suitable for DIN right and DIN left doors, galvanized

ET 50/ET 60/ET 70/ET 80 WST/SBT

Serrures électriques ET 50 / ET 60:

1. ET 50 → Version standard avec pêne lançant ajustable
2. ET 60 → Avec pêne lançant ajustable et déverrouillage mécanique
3. ET 70 → Dimensions réduites dues à la construction symétrique, avec pêne lançant ajustable
4. ET 80 → Dimensions réduites dues à la construction symétrique, avec pêne lançant ajustable et déverrouillage mécanique

De plus, elles sont caractérisées par:

- Tension de 8 à 12 Volts, courant continu ou alternatif
- Utilisables sur portes DIN droite et DIN gauche

Gâches WST et SBT:

Peuvent être utilisées avec des serrures électriques ET 50 / 60/70/80.

- La gâche WST en finition martelée-dorée: pour portes DIN droite ou DIN gauche
- La gâche SBT universelle pour portes DIN droite et DIN gauche avec protection anticorrosion par zingage électrolytique

Bezeichnung / Description / Désignation	Typ / Type / Type	H x B x T / H x W x D / H x L x P
ET 50/60 SB	elektrischer Türöffner / electrical door opener / serrure électrique	90 x 21 x 31 mm
ET 70/80 SB	elektrischer Türöffner / electrical door opener / serrure électrique	69 x 21 x 31 mm
WST L/R SB	Winkelblech zu ET / angular strike for ET / gâche en équerre pour ET	250 x 25 x 30 mm
SBT SB	Schließplatte zu ET / locking plate for ET / gâche pour ET	250 x 25 mm

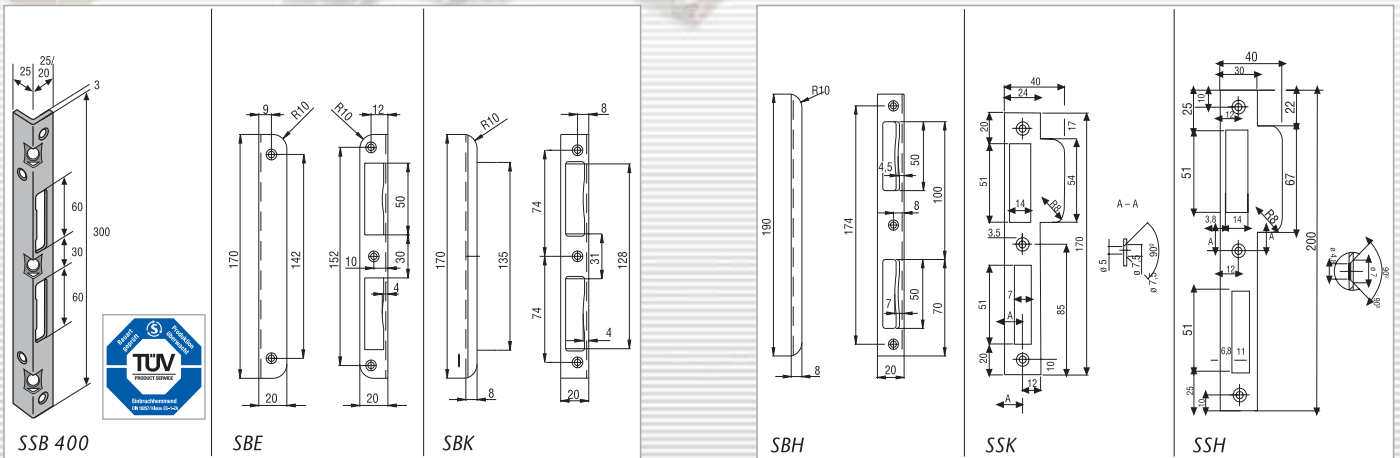

**SSB 400
SBE/SBK/SBH/SSH/SSK**

Die ABUS Schließbleche für Einsteckschlösser sind universal einsetzbar für DIN-rechte und DIN-linke Türen.

TÜV anerkanntes Schließblech SSB 400

Die feste Dreipunktverankerung im Mauerwerk ist die Grundlage für hochwertige Türabsicherungen.

- Zwei Breiten lieferbar
- Färbung: goldfarbig lackiert

SBE: Geeignet für Korridor-/Innentüren.

Färbungen: silber, Hammerschlag gold, weiß, Edelstahl und Messing.

SBK: Geeignet für Korridor-/Innentüren.

Mit zusätzlicher Kunststoffabdeckung, um den Durchbruch im Bereich von Falle und Riegel im Rahmen optisch abzudecken.

Färbungen: silber, Hammerschlag gold, weiß, Edelstahl und Messing.

SBH: Schließblech für Haustüren in Hammerschlag gold.

SSH für stumpfe Haustüren.

SSK für stumpfe Korridortüren.

Färbung: Hammerschlag gold.

**SSB 400
SBE/SBK/SBH/SSH/SSK**

The ABUS strikes for mortice locks are universal for DIN right und left doors.

TÜV approved strike SSB 400

The firm three-point wall anchoring is the basis for high quality door security.

- Two sizes available
- Finish: Gold finish

SBE: For apartment doors/internal doors.

This angular strike is available in silver, hammer blow gold, white, stainless steel and brass.

SBK: For apartment doors/internal doors.

With an additional plastic inlay to optically cover the opening in the frame for the latch and bolt.

It is available in silver, hammer blow gold, white, stainless steel and brass.

SBH: For main entrance doors, available: Hammer blow gold finish.

SSH for flush main entrance doors.

SSK for flush apartment doors.

Finish: Hammer blow gold

**SSB 400
SBE/SBK/SBH/SSH/SSK**

Les gâches ABUS pour serrures à larder sont appropriées pour portes DIN droite et DIN gauche.

SSB 400 – Gâche agréée par le TÜV

(Institut de Contrôle Technique Allemand) Grâce à la solide fixation à 3 points dans le mur, on obtient une sûreté maximale.

- Disponible en 2 tailles
- Coloris: verni doré

SBE: Pour portes d'appartement et portes intérieures.

Coloris: argent, martelé-doré, blanc, acier inox, laitoné

SBK: Pour portes d'appartement et portes intérieures avec cache en PVC couvrant les encoches pour pêne lançant et pêne dormant

Coloris: argent, martelé-doré, blanc, acier inox, laitoné

SBH: Gâche pour portes d'entrée en finition martelée-dorée.

SSH: Gâche pour portes d'entrée affleur.

SSK: Gâche pour portes d'appartement affleur.

Coloris: martelé-doré

Bezeichnung Description Designation	Typ Type Type	Stulpbreite Width of forend Largeur têtère	Bezeichnung Description Designation	Typ Type Type	Stulpbreite Width of forend Largeur têtère	Bezeichnung Description Designation	Typ Type Type	Stulpbreite Width of forend Largeur têtère
SBE L/R	SB einfach SB standard SB standard	20 mm 20 mm 20 mm	SBH L/R	SB für HT SB für HT SB pour HT	20 mm 20 mm 20 mm	SSH L/R lose SSH L/R loose SSH L/R vrac	für Stumpftüren (HT) for flush doors (HT) pour portes affleur (HT)	24 mm 24 mm 24 mm
SBK L/R	SB/Kunststoffeinlage SB/PVC insert SB/cache en PVC	20 mm 20 mm 20 mm	SSB 400	TÜV anerkannt	25/25 + 25/20 mm	SSK L/R lose SSK L/R loose SSK L/R vrac	für Stumpftüren (HT) for flush doors (HT) pour portes affleur (HT)	24 mm 24 mm 24 mm

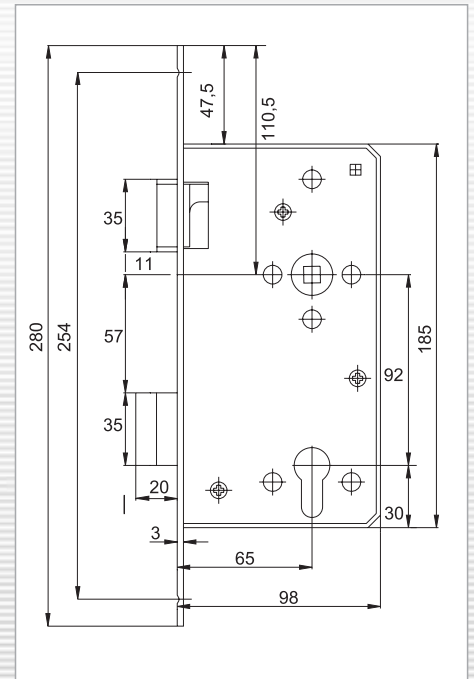

ESH | **ESH** | **ESH**

Robustes Einsteckschloss für Haustüren

Das ABUS Einsteckschloss ESH zeichnet sich durch die robuste und stabile Bauweise aus. Hergestellt nach den Qualitätsrichtlinien der DIN 18251, Klasse 3, entspricht es den hohen Anforderungen an ein Einsteckschloss für Haustüren.

- Hohe Verschleißfestigkeit durch den Einsatz hochwertiger Materialien
- Extra stabile Mechanik
- Falle und Riegel aus Metall
- Gleitgelagerte hochwertige Stahlhülse
- Extra Korrosionsschutz durch elektrolytische Verzinkung

Färbung: Hammerschlag gold

Solid mortice lock for main entrance doors

The ABUS mortice lock ESH features a robust and solid construction. Manufactured according to the quality norm DIN 18251, class 3, it meets the requirements of a mortice lock for main entrance doors.

- High capacity of resistance to wear by use of high quality materials
- Extra solid mechanical construction
- Metal latch and bolt
- High quality friction bearing steel nut
- Extra corrosion protection by electrolytic galvanizing

Finish: Hammer blow gold

Serrure à larder solide pour portes d'entrée

La serrure à larder ABUS ESH est caractérisée par une construction robuste et solide. Elle est fabriquée d'après les normes de la DIN 18251, classe 3 répondant ainsi aux exigences d'une serrure à larder pour portes d'entrée.

- Longue durée de vie par l'utilisation de matériaux de qualité
- Pêne lançant et pêne dormant en acier
- Carré en acier sur roulement anti-friction
- Haute protection anti-corrosion par galvanisation électrolytique

Coloris: Martelé-doré

Bezeichnung Description Designation	Typ Type Type	Stulpbreite Width of forend Largeur têtère	Stulplänge Length of forend Longueur têtère	Dornmaß Backset Axe	H/B H/W H/L	Entfernung Distance Entraxe	Nuß Nut Carré	1/2-tourig 1/2 turn Demi-tour
ESH PZ 65/20 L	Einsteckschloss Mortice Lock Serrure à larder	rund round	20 mm 280 mm	65 mm 65 mm	185/98 mm 185/98 mm	92 mm 92 mm	10 mm 10 mm	2 2
		arrondi	20 mm 280 mm	65 mm	185/98 mm	92 mm	10 mm	2
			20 mm 280 mm	65 mm	185/98 mm	92 mm	10 mm	2
ESH PZ 65/20 R	Einsteckschloss Mortice Lock Serrure à larder	rund round	20 mm 280 mm	65 mm 65 mm	185/98 mm 185/98 mm	92 mm 92 mm	10 mm 10 mm	2 2
		arrondi	20 mm 280 mm	65 mm	185/98 mm	92 mm	10 mm	2
			20 mm 280 mm	65 mm	185/98 mm	92 mm	10 mm	2

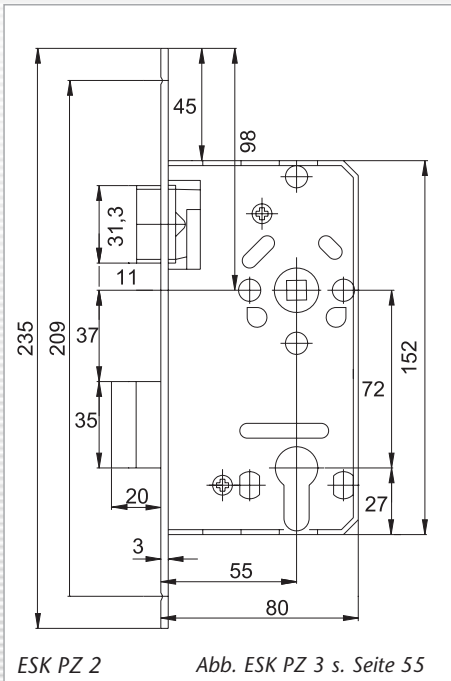

ESK PZ 2 / ESK PZ 3

ESK PZ 2 – Einsteckschloss für Innentüren/Korridorüren

- Vorgerichtet für Profilzylinder, entsprechend den Qualitätsanforderungen der DIN 18 251, Klasse 2
- Extra Korrosionsschutz durch elektrolytische Verzinkung
- Falle und Riegel aus Metall
- Färbung: Hammerschlag gold

ESK PZ 3 – Robustes Einsteckschloss für Innentüren/Korridorüren

- Besonders robuste und stabile Bauweise, entsprechend den Qualitätsanforderungen der DIN 18 251, Klasse 3
- Hohe Verschleißfestigkeit durch den Einsatz hochwertiger Materialien
- Extra stabile und robuste Mechanik
- Falle und Riegel aus Metall
- Gleitgelagerte hochwertige Stahlnuss
- Extra Korrosionsschutz durch elektrolytische Verzinkung
- Färbung: Hammerschlag gold

ESK PZ 2 / ESK PZ 3

ESK PZ 2 – Mortice lock for internal doors/apartment doors

- For profile cylinder, featuring a solid construction
- Conforming to the quality norm DIN 18 251, class 2
- Extra corrosion protection by electrolytic galvanizing
- Metal latch and bolt
- Finish: Hammer blow gold

ESK PZ 3 – Solid mortice lock for internal doors/apartment doors

- Featuring a robust and solid construction. Conforming to the quality norm DIN 18 251, class 3
- High capacity of resistance to wear by use of high quality materials
- Extra solid and robust mechanical construction
- Metal latch and bolt
- High quality friction bearing steel nut
- Extra corrosion protection by electrolytic galvanizing
- Finish: Hammer blow gold

ESK PZ 2 / ESK PZ 3

ESK PZ 2 – Serrure à larder pour portes d'appartement et portes intérieures

- Prévüe pour cylindre profilé européen
- Construction solide, répondant aux exigences de qualité de la DIN 18 251, classe 2
- Protection anti-corrosion par galvanisation électrolytique
- Pêne lançant et pêne dormant en acier
- Coloris: Martelé-doré

ESK PZ 3 – Serrure à larder solide pour portes d'appartement et portes intérieures

- Construction robuste et solide
- Répondant aux exigences de qualité de la DIN 18 251, classe 3
- Longue durée de vie par l'utilisation de matériaux de qualité
- Mécanisme robuste et solide
- Pêne lançant et pêne dormant en acier
- Carré en acier sur roulement anti-friction
- Haute protection anti-corrosion par galvanisation électrolytique
- Coloris: Martelé-doré

Bezeichnung Description Designation	Typ Type Type	Stulpbreite Width of forend Largeur têtère	Stulplänge Length of forend Longueur têtère	Dornmaß Backset Axe	H/B H/W H/L	Entfernung Distance Entraxe	Nuß Nut Carré	1/2-tourig 1/2 turn Demi-tour
ESK PZ2 55/20 L/R	Einsteckschloss Mortice Lock Serrure à larder	rund	20 mm	235 mm	55 mm	152/80 mm	72 mm	8 mm
		round	20 mm	235 mm	55 mm	152/80 mm	72 mm	8 mm
		arrondi	20 mm	235 mm	55 mm	152/80 mm	72 mm	8 mm
ESH PZ3 55/20 L/R	Einsteckschloss Mortice Lock Serrure à larder	rund	20 mm	235 mm	55 mm	160/83 mm	72 mm	8 mm
		round	20 mm	235 mm	55 mm	160/83 mm	72 mm	8 mm
		arrondi	20 mm	235 mm	55 mm	160/83 mm	72 mm	8 mm



Abb. TKB 10 s. Seite 55/ES Bad

ES BB / ES Bad

Einsteckschloss für leichte Innentüren

Die ABUS Einsteckschlösser ES BB (mit Buntbart-Schlüssel) und ES Bad (für Badzellen) zeichnen sich durch eine stabile Bauweise aus. Die Schlösser entsprechen den Qualitätsrichtlinien der DIN 18 251, Klasse 1.

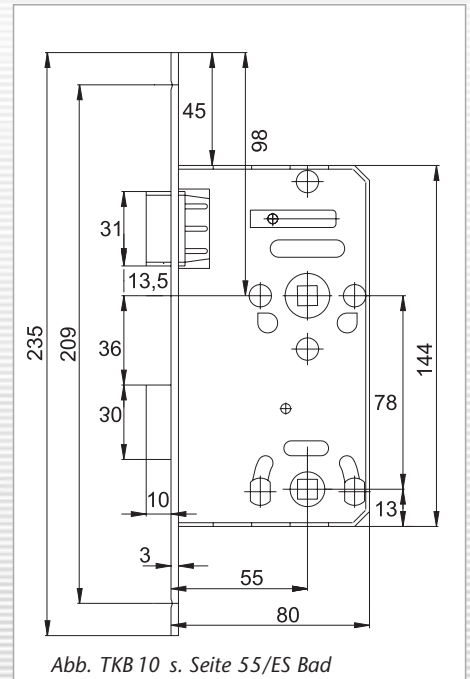
- Extra Korrosionsschutz durch elektrolytische Verzinkung
- Buntbartschloss auch mit Schlüsselausfallschutz
- Die Schlösser stehen in den Varianten KU (Falle und Riegel aus Kunststoff) oder MT (Falle und Riegel aus Metall) zur Verfügung.

Färbung: Hammerschlag gold

ES BB / ES Bad

Mortice lock for light internal doors

The ABUS mortice lock ES BB (with lever key) and ES Bad (for bathrooms) feature a solid construction. The locks conform to the quality norm DIN 18 251, class 1.

- Extra corrosion protection by electrolytic galvanizing
- Lever lock also with key retainer to prevent the key falling from the lock
- The mortice locks are available in 2 versions:
KU: latch and bolt, both in plastic and
MT: latch and bolt, both in metal.

Finish: Hammer blow gold

ES BB / ES Bad

Serrure à larder pour portes d'appartement légères

Les serrures à larder ABUS ES BB (clé à gorges) et ES BAD (pour salle de bain) sont caractérisées par une construction solide et répondent ainsi aux exigences de qualité de la DIN 18 251, classe 1.

- Haute protection anticorrosion par galvanisation électrolytique
- Exécution clé à gorges avec système «clé prisonnière»
- Les serrures à larder sont disponibles en 2 exécutions, à savoir:
KU: pêne lançant et pêne dormant en PVC et
MT: pêne lançant et pêne dormant en acier.

Coloris: Martelé-doré

Bezeichnung Description Designation	Typ Type Type	Stulpbreite Width of forend Largeur tête	Stulplänge Length of forend Longueur tête	Dornmaß Backset Axe	H/B H/W H/L	Entfernung Distance Entraxe	Nuß Nut Carré	1/2-tourig 1/2 turn Demi-tour
ES BB 55/20 KU L/R	Einsteckschloss Mortice Lock Serrure à larder	rund	20 mm	235 mm	55 mm	144/80 mm	72 mm	8 mm
		round	20 mm	235 mm	55 mm	144/80 mm	72 mm	8 mm
		arrondi	20 mm	235 mm	55 mm	144/80 mm	72 mm	8 mm
ES BB 55/20 MT L/R	Einsteckschloss Mortice Lock Serrure à larder	rund	20 mm	235 mm	55 mm	144/80 mm	72 mm	8 mm
		round	20 mm	235 mm	55 mm	144/80 mm	72 mm	8 mm
		arrondi	20 mm	235 mm	55 mm	144/80 mm	72 mm	8 mm
ES Bad 55/20 KU L/R ES bathroom 55/20 KU L/R ES salle de bain 55/20 KU L/R	Einsteckschloss Mortice Lock Serrure à larder	rund	20 mm	235 mm	55 mm	144/80 mm	78 mm	8 mm
		round	20 mm	235 mm	55 mm	144/80 mm	78 mm	8 mm
		arrondi	20 mm	235 mm	55 mm	144/80 mm	78 mm	8 mm
ES Bad 55/20 MT L/R ES bathroom 55/20 MT L/R ES salle de bain 55/20 MT L/R	Einsteckschloss Mortice Lock Serrure à larder	rund	20 mm	235 mm	55 mm	144/80 mm	78 mm	8 mm
		round	20 mm	235 mm	55 mm	144/80 mm	78 mm	8 mm
		arrondi	20 mm	235 mm	55 mm	144/80 mm	78 mm	8 mm

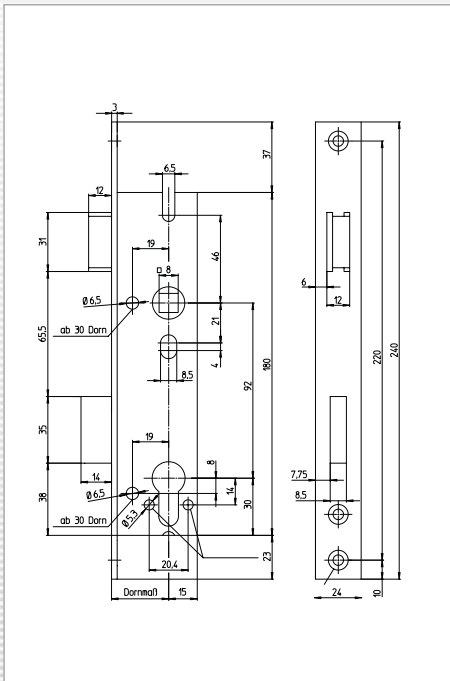

ESR

Schweres Rohrrahmenschloss

Das ABUS Einsteckschloss ESR für Rohrrahmenprofile zeichnet sich durch die kompakte und stabile Bauweise aus.

- Hohe Verschleißfestigkeit durch den Einsatz hochwertiger Materialien
- Extra stabile Mechanik
- Falle und Riegel aus Metall
- Konter- und Fallenfeder aus Spezialstahl
- Extra Korrosionsschutz durch elektrolytische Verzinkung
- Rechts und links verwendbar durch drehbaren Fallenkopf

Färbung: galvanisch verzinkt

ESR

Heavy duty mortice lock for tubular frames

The ABUS mortice lock ESR for tubular frames features a compact and solid construction.

- High capacity of resistance to wear by use of high quality materials
- Extra solid mechanical construction
- Metal latch and bolt
- Both counter and latch spring made from special steel
- Extra corrosion protection by electrolytic galvanizing
- Can be used right and left as latch can be turned

Finish: Galvanic zinc plated

ESR

Serrure à larder lourde pour cadre tubulaire

Les serrure à larder ABUS ESR est destinée pour portes à cadres tubulaires. Elle est caractérisée par une construction solide et robuste.

- Longue durée de vie par l'utilisation de matériaux de qualité
- Mécanisme très robuste
- Pêne lançant et pêne dormant en métal
- Contre-ressort et ressort-pêne lançant en métal
- Haute protection anti-corrosion par zingage électrolytique
- Pêne lançant réversible

Coloris: galvanisé

Bezeichnung Description Designation	Typ Type Type	Stulpbreite Width of forend Largeur tête	Stulplänge Length of forend Longueur tête	Dornmaß Backset Axe	H/B H/W H/L	Entfernung Distance Entraxe	Nuß Nut Carré	1/2-tourig 1/2 turn Demi-tour
ESR PZ 25/24	Rohrrahmenschloss Tubular frame lock Serrure pour cadre tubulaire	eckig	24 mm	240 mm	25 mm	180/40 mm	92 mm	8 mm
		rectangular	24 mm	240 mm	25 mm	180/40 mm	92 mm	8 mm
		rectangulaire	24 mm	240 mm	25 mm	180/40 mm	92 mm	8 mm
ESR PZ 30/24	Rohrrahmenschloss Tubular frame lock Serrure pour cadre tubulaire	eckig	24 mm	240 mm	30 mm	180/45 mm	92 mm	8 mm
		rectangular	24 mm	240 mm	30 mm	180/45 mm	92 mm	8 mm
		rectangulaire	24 mm	240 mm	30 mm	180/45 mm	92 mm	8 mm
ESR PZ 35/24	Rohrrahmenschloss Tubular frame lock Serrure pour cadre tubulaire	eckig	24 mm	240 mm	35 mm	180/50 mm	92 mm	8 mm
		rectangular	24 mm	240 mm	35 mm	180/50 mm	92 mm	8 mm
		rectangulaire	24 mm	240 mm	35 mm	180/50 mm	92 mm	8 mm



Security Tech Germany



Türschließer

Alle ABUS Türschließer werden mit höchster Genauigkeit hergestellt, so dass sie trotz ihrer langen Lebensdauer wartungsfrei sind. Die Serie 9603 + 8103 entspricht darüber hinaus der DIN EN 1154 A.

Der Hydraulik-Federmechanismus bietet hohen Bedienkomfort. Für unterschiedliche Türgrößen steht ein Programm verschiedener Typen und Färbungen zur Verfügung.

Die Montage ist einfach, und die Einstellung des gewünschten Enddruckes, der zum Zudrücken der Tür erforderlich ist, aber ein „Zuschlagen“ vermeiden soll, ist ebenfalls schnell und einfach möglich.

Das Zubehörprogramm sorgt dafür, dass die Türschließer auf viele Türvarianten passen. Verwendbar für DIN-rechts und DIN-links nach innen oder außen öffnende Türen.

ABUS Türschließer für hohen Schließkomfort.

Door closers

All ABUS door closers are precision crafted to give a long maintenance free life. These spring loaded, hydraulic action door closers, which are easy to fit, with simple final adjustments to apply the correct pressure to operate the door correctly, without slamming. The 9603 + 8103 door closer series conforms to DIN EN 1154 A.

ABUS offer a complete range of door closers in sizes and styles suitable for controlling almost any size or weight of door. Available in a variety of attractive finishes, these quality door closers not only guarantee that doors are always kept closed, but also add a touch of luxury to any door. There is a range of various types and finishes for different door sizes

An range of accessories are also available, to ensure that a wide range of door types can be accommodated. Suitable for right or left, inward or outward opening doors, ABUS door closers are the obvious choice for effective door control.

ABUS door closers for quality door control.

Ferme-Porte

La fabrication des ferme-portes ABUS est soumise de façon continue à une exactitude poussée, afin d'obtenir un produit sans nécessité d'entretien pour une longue durée de vie. Les modèles de la série 9603 + 8103 sont en outre conformes à la DIN EN 1154 A.

Le mécanisme hydraulique assure une qualité élevée de fonctionnement. Une large gamme de types et de coloris est disponible pour différentes tailles de porte.

Le montage du ferme-porte ABUS est simple, tout comme d'ailleurs son réglage afin d'obtenir une fermeture énergique, sans faire pour autant «claquer» la porte.

Une gamme d'accessoires est à disposition afin de faciliter la fixation du ferme-porte sur divers types de portes, DIN droite et DIN gauche, à ouverture intérieure ou extérieure.

Ferme-porte ABUS: porte réellement bien fermée.



9603

ABUS-Türschließer 9603

Einsatzgebiet:

- Haus-Eingangstüren und Wohnungs-Abschlusstüren

Anwendung:

- Geeignet für Türblattbreiten bis 1400 mm
- Für Feuerschutztüren in Deutschland geeignet, DIN EN 1154 A

Technologie:

- Türschließer geprüft nach DIN EN 1154, Schließkraft EN 2–6
- Schließgeschwindigkeit über Ventil stufenlos einstellbar
- 2 Schließbereiche 180°–15°; 15°–0°
- Endschlag über Gestänge einstellbar
- DIN L/DIN R verwendbar
- Unsichtbare Befestigung
- Öffnungsdämpfung über Ventil
- Schließverzögerung über Ventil
- Abmessungen 293 x 46 x 60 mm

Varianten:

- Weiß, silber
- Montageplatte optional erhältlich

9603

ABUS Door Closer 9603

Application:

- Main entrance doors and apartment doors

Usage:

- Suitable for door widths up to 1400 mm
- Suitable for fire exit doors in Germany, DIN EN 1154 A

Specification:

- Door closer tested according to DIN EN 1154, closing force EN 2–6
- Closing speed can be adjusted using the valve regulator
- 2 closing ranges: 180°–15°; 15°–0°
- End latch adjustable by arm
- Can be used DIN L/DIN R
- Invisible fixing
- Back check can be adjusted using the valve regulator
- Closing delayed can be adjusted using the valve regulator
- Dimensions 293 x 46 x 60 mm

Options:

- White, silver
- Fitting plate available optionally

9603

Ferme-porte ABUS 9603

Application:

- Porte-d'entrée et porte d'appartement

Utilisation:

- Approprié pour portes jusqu'à 1400 mm de largeur
- Agréé pour portes coupe-feu allemandes selon la DIN EN 1154 A

Technologie:

- Testé selon la DIN EN 1154, force de fermeture EN 2 à 6
- Réglage continu de la vitesse de fermeture
- 2 angles de la valve par réglage de la valve
- 2 angles d'ouverture: 180° à 15° et 15° à 0°
- Réglage du coup final
- Pour portes DIN droite et DIN gauche
- Vis de fixation cachées
- Réglage continu de la force de fermeture au moyen d'une valve
- Coup final retardé réglable au moyen d'une valve
- Dimensions: 293 x 46 x 60 mm

Exécutions:

- Blanc, argent
- Support plat de montage disponible séparément

Bezeichnung · Description · Désignation	Türbreite · door width Largeur de port	Schließkraft · closing force · Réglage sur force	L/B/T
9603	≤ 850 mm	EN2	293x60x46
9603	≤ 950 mm	EN3	293x60x46
9603	≤ 1100 mm	EN4	293x60x46
9603	≤ 1250 mm	EN5	293x60x46
9603	≤ 1400 mm	EN6	293x60x46



8103

ABUS-Türschließer 8103

Einsatzgebiet:

- Haus-Eingangstüren und Wohnungs-Abschlusstüren

Anwendung:

- Geeignet für Türblattbreiten bis 1100 mm
- Für Feuerschutz- und Rauchschutztüren in Deutschland geeignet, DIN EN 1154 A

Technologie:

- Türschließer geprüft nach DIN EN 1154 A, Schließkraft EN 2–4
- Schließgeschwindigkeit über Ventil stufenlos einstellbar
- Schließkraft individuell über Stellschraube und Gestängescharnier stufenlos einstellbar
- Selbstregulierende Öffnungsämpfung zum Schutz vor Beschädigungen
- Ends Schlag über Gestänge einstellbar
- DIN rechts / DIN links verwendbar
- Türöffnung bis 180°

Varianten:

- Farbungen: braun, silber, weiß

8103

ABUS Door Closer 8103

Application:

- Main entrance doors and apartment doors

Usage:

- Suitable for door widths up to 1100 mm
- Suitable for fire exit and smoke protection doors in Germany, DIN EN 1154 A

Specification:

- Door closer tested according to DIN EN 1154 A, closing force EN 2–4
- Closing speed can be adjusted using the valve regulator
- Closing force can be adjusted individually by screw and hinge of arm
- Self-regulating opening load to protect against damages
- End latch adjustable by arm
- Can be used DIN R / DIN L
- Door can be opened up to 180°

Options:

- Finishes: brown, silver, white

8103

Ferme-porte ABUS 8103

Application:

- Pour porte d'entrée

Utilisation:

- Adaptable à différentes largeurs de portes jusqu'à 1100 mm
- Pour montage selon DIN sur porte coupe-feu

Technologie:

- Testé selon la DIN, force de fermeture réglable: EN 2, 3 et 4
- Réglage continu de la vitesse de fermeture par ajustement de la valve
- Réglage continu de la force de fermeture au moyen de la vis de réglage et de la charnière
- Réglage du coup final au moyen de la valve de réglage
- Conçu pour portes DIN droite et DIN gauche
- Ouverture de la porte possible jusqu'à 180°

Exécutions:

- Couleurs: brun, argent, blanc

Bezeichnung · Description · Désignation	Türbreite · door width } Largeur de port	Schließkraft · closing force · Réglage sur force	L/B/T
8103	≤ 850 mm	EN2	233x60x42,5
8103	≤ 950 mm	EN3	233x60x42,5
8103	≤ 1100 mm	EN4	233x60x42,5

Serie 8103



Zubehör: Feststellarm
Accessories: Arm with adjustable stop
Accessoire: bras d'arrêt

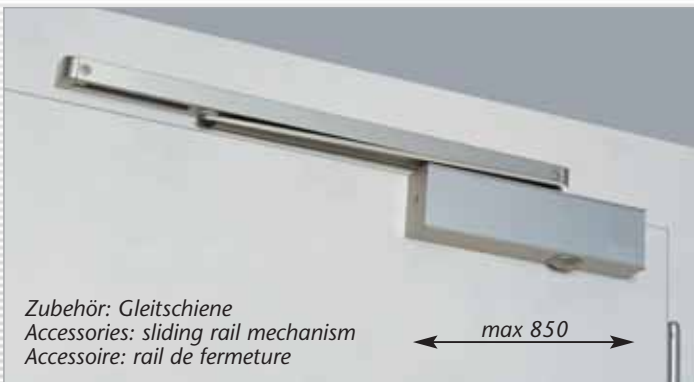

Zubehör: Gleitschiene
Accessories: sliding rail mechanism
Accessoire: rail de fermeture

max 850

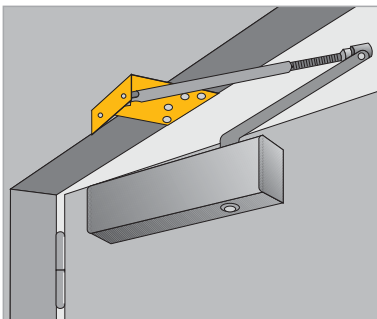
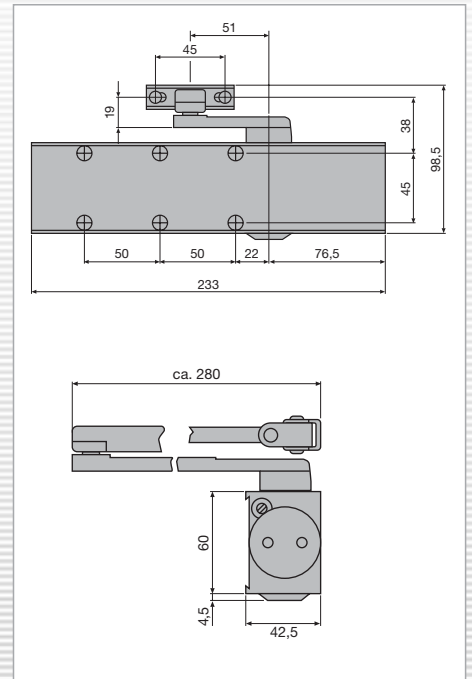

Befestigungswinkel
für Parallelarmmontage
an nach außen öffnenden
Türen.

Fitting angle for outward
opening doors.

Support à équerre pour
montage des bras en
parallèle, en cas de porte
s'ouvrant vers l'extérieur.

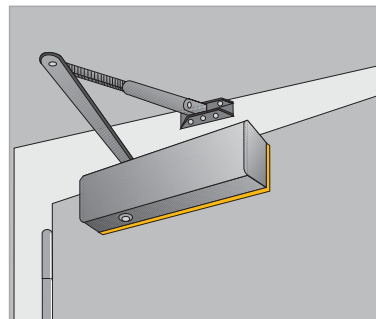

Montageplatte

für Feuerschutztüren
nach DIN EN 1154 A.

DIN Fitting plate for
fire exit doors.

Support plat pour
montage selon DIN
sur porte coupe-feu.

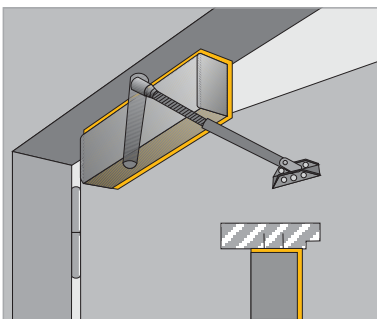

Sturzfutterwinkel

zur Befestigung bei
besonders tiefem Türsturz.

Fitting angle for underneath
the door frames.

Support en équerre pour
montage du boîtier sur cadre
de porte très profond.

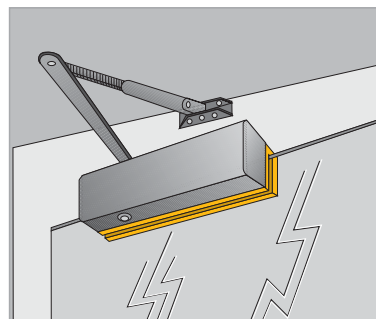

Glastürschuh

zur Montage an Glastüren.
Das Glastürblatt wird nicht
durchbohrt.

Fitting shoe for glass doors.
No drilling of panel required.

Dispositif de fixation pour
battant de porte en verre.
Le perçage du battant en
verre n'est pas nécessaire.



8603

ABUS-Türschließer 8603

Einsatzgebiet:

- Haus-Eingangstüren und Wohnungs-Abschlusstüren

Anwendung:

- Geeignet für Türblattbreiten bis 1100 mm
- Geprüft nach EN 1154

Technologie:

- Schließkraft stufenlos einstellbar, EN 2–4
- Schließgeschwindigkeit über Ventil stufenlos einstellbar
- 2 Schließbereiche 180°–15°; 15°–0°
- Endschlag über Gestänge einstellbar
- Montageplatte optional erhältlich
- DIN rechts / DIN links verwendbar
- Türöffnung bis 180°

Varianten:

- Färbungen: braun, silber, weiß

8603

ABUS Door Closer 8603

Application:

- Main entrance doors and apartment doors

Usage:

- Suitable for door widths up to 1100 mm
- Tested according to EN 1154

Specification:

- Closing force individually adjustable, EN 2–4
- Closing speed can be adjusted using the valve regulator
- 2 closing ranges: 180°–15°; 15°–0°
- End latch adjustable by arm
- Fitting plate available as accessory
- Can be used DIN R / DIN L
- Door can be opened by to 180°

Options:

- Finishes: brown, silver, white

8603

Ferme-porte ABUS 8603

Application:

- Pour porte d'entrée

Utilisation:

- Adaptable à différentes largeurs de portes jusqu'à 1100 mm
- Réussi le test selon EN 1154

Technologie:

- Force de fermeture réglable: EN 2, 3 et 4
- Réglage continu de la vitesse de fermeture par ajustement de la valve
- 2 secteurs de fermeture: 180° à 15° et 15° à 0°
- Réglage du coup final au moyen de la valve de réglage
- Plaque de montage disponible
- Conçu pour portes DIN droite et DIN gauche
- Ouverture de la porte possible jusqu'à 180°

Exécutions:

- Couleurs: brun, argent, blanc

Bezeichnung · Description · Désignation	Türbreite · door width } Largeur de port	Schließkraft · closing force · Réglage sur force	L/B/T
8603	≤ 850 mm	EN2	220x68x46
8603	≤ 950 mm	EN3	220x68x46
8603	≤ 1100 mm	EN4	220x68x46

Serie 8603



Zubehör: Feststellarm
Accessories: Arm with adjustable stop
Accessoire: bras d'arrêt

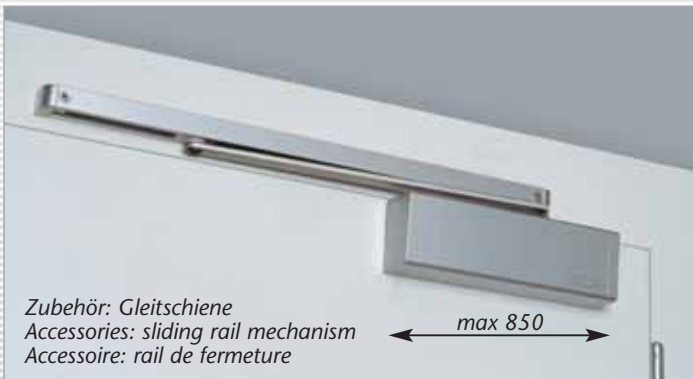

Zubehör: Gleitschiene
Accessories: sliding rail mechanism
Accessoire: rail de fermeture

max 850

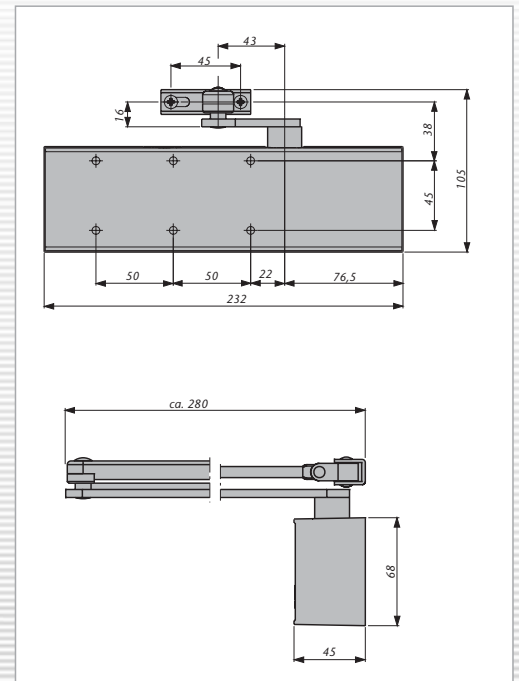

Schließkraft einstellbar:
EN 2 und 4

Die Direktbefestigung (ohne Montageplatte) macht den ABUS-Türschließer 8603 zu einem Produkt, das einfach und schnell zu montieren ist. Durch einfaches Drehen der Einstellschraube wird die Schließkraft festgelegt.

Closing pressure adjustable:
EN 2 and 4

ABUS Door Closer 8603 simple and fast to fit by the universal fixing plate. The closing pressure is fixed by varying the positions of the closer on the plate.

Force de fermeture réglable:
EN 2 et 4

La plaque de montage universelle rend la pose du ferme-porte ABUS 8603 simple et rapide. La force de fermeture, modifiable à volonté, est déterminée par la position du ferme-porte sur sa plaque de montage.

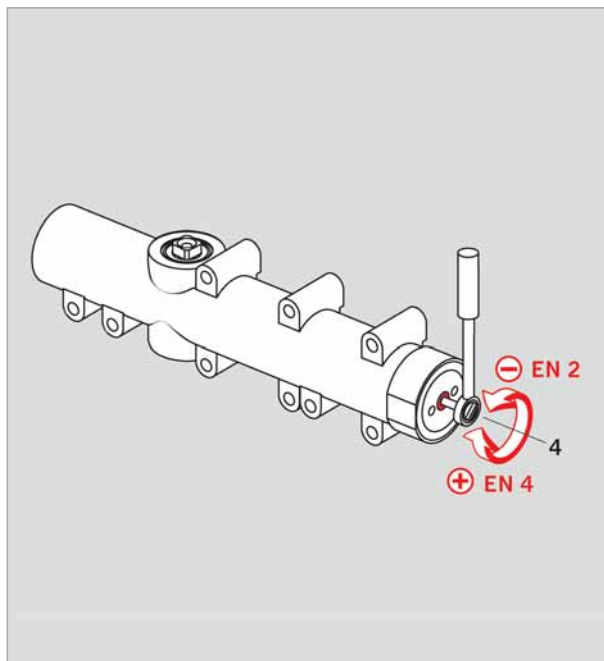

Serienmäßig und optionale Funktionen

Die **Schließgeschwindigkeit** des ABUS 8603 ist über Ventile in zwei voneinander unabhängigen Bereichen stufenlos einstellbar.

Die **Schließkräfteeinstellung** für die jeweilige Türbreite erfolgt beim 8603 stufenlos über die seitliche Stellschraube.

Zusätzlich kann der **Endschlag** über das Schließergestänge eingestellt werden.

Standard and optional functions

The **closing speed** of the ABUS 8603 can be adjusted individually via valves in two areas that are independent from each other.

On the 8603 the **closing force** can be adjusted individually via the screw at the side for the existing door width.

Additionally, the **final stop** can be adjusted via the arm.

Standard à fonctions optionelles

Réglage variable par ajustement de deux valves.

Réglage variable de la force au moyen d'une vis de réglage latérale suivant la largeur de la porte.

De plus, **réglage de la fin de course** au moyen du bras d'arrêt.



7603

ABUS-Türschließer 7603

Einsatzgebiet:

- Haus-Eingangstüren und Wohnungs-Abschlusstüren

Anwendung:

- Geeignet für Türblattbreiten bis 1100 mm

Technologie:

- Schließkraft individuell einstellbar für die Größen EN 2-4
- Schließgeschwindigkeit über Ventil stufenlos einstellbar
- 2 Schließbereiche 180°-15°; 15°-0°
- DIN rechts / DIN links verwendbar
- Türöffnung bis 180°

Varianten:

- Färbungen: braun, silber, weiß

7603

ABUS Door Closer 7603

Application:

- Main entrance doors and apartment doors

Usage:

- Suitable for door widths up to 1100 mm

Specification:

- Closing force individually adjustable, EN 2-4
- Closing speed can be adjusted using the valve regulator
- 2 closing ranges: 180°-15°; 15°-0°
- Can be used DIN R / DIN L
- Door can be opened by to 180°

Options:

- Finishes: brown, silver, white

7603

Ferme-porte ABUS 7603

Application:

- Pour porte d'entrée

Utilisation:

- Adaptable à différentes largeurs de portes jusqu'à 1100 mm

Technologie:

- Force de fermeture réglable: EN 2, 3 et 4
- Réglage continu de la vitesse de fermeture par ajustement de la valve
- 2 secteurs de fermeture: 180° à 15° et 15° à 0°
- Conçu pour portes DIN droite et DIN gauche
- Ouverture de la porte possible jusqu'à 180°

Exécutions:

- Couleurs: brun, argent, blanc

Bezeichnung · Description · Désignation	Türbreite · door width } Largeur de port	Schließkraft · closing force · Réglage sur force	L/B/T
7603	≤ 850 mm	EN2	225x67x48
7603	≤ 950 mm	EN3	225x67x48
7603	≤ 1100 mm	EN4	225x67x48



Türzylinder

Volle Unterstützung des Fachhandels

Für den nutzenbringenden Verkauf der Türzylinder bietet ABUS nicht nur attraktive Verpackungen, sondern auch ansprechende Verkaufshilfen.

Für die Modelle XP2 und D8 stehen spezielle Verkaufsdisplays zur Verfügung, die die Produkte in den Mittelpunkt des Verkaufs stellen. Der Endverbraucher erkennt auf einen Blick die wesentlichen Qualitätsmerkmale. Da die Magazine nur von hinten zugänglich sind, kann die Entnahme gut kontrolliert werden.

ABUS, der kompetente Partner des Fachhandels.

Door Cylinders

Effective Sales Support

ABUS offer door cylinders in attractive, informative packaging, as well as eye-catching displays designed to increase both sales and profits.

The transparent counter merchandiser, featuring all the best sellers in the door cylinder range brings a practical display to the point of sale. With limited access to the merchandiser from the rear only, theft should be prevented.

The Home Security Display units allow consumers to inspect a wide range of ABUS products and select the right lock to meet their personal requirement.

ABUS, the partner for success.

Cylindre de porte

Aide à la vente en magasin

Pour la vente des cylindres de porte, produit à marge très intéressante, ABUS fournit en plus d'un emballage attractif, une aide à la vente sous forme d'un présentoir-distributeur.

Le consommateur reconnaît d'emblée les caractéristiques principales des différentes gammes proposées. Aussi, l'accès aux produits uniquement par les ouvertures sur l'arrière du meuble évite le vol.

Les modules de démonstration présentent des produits réels, très accessibles à la vue du consommateur afin qu'il puisse choisir.

ABUS, partenaire compétent du négociant spécialiste.

Technische Daten Technical specifications Détails techniques	Display XP2 Display XP2 Présentoir XP2	Display D8 Display D8 Présentoir D8	Zylinder Display Cylinder Display Présentoir de Cylindre	
L x B x H L x W x H L x L x H	mm mm mm	200 x 140 x 400	220 x 120 x 200	200 x 200 x 430



Komfort

Viele verschiedene ABUS Produkte können mit dem gleichen Zylinder ausgestattet werden. Hierdurch ist der Komfort gegeben, dass für eine komplette Schlossfamilie nur ein Schlüssel verwendet wird. Die folgenden Produkte können miteinander kombiniert werden:

EP 10 gleichschließend:

Zylinder-Serie EP 10, PR 1500–1900, 2010+2030, 4010, 4030, 9010, 9030, VARI 35

XP2 gleichschließend:

Zylinder-Serie XP2, PR 1500–1900, 2010+2030, 4010, 4030, 9010, 9030, VARI 35

XP 1 gleichschließend:

Zylinder-Serie XP 1, PR 1500–1900, 2010+2030, 4010, 4030, 9010, 9030, VARI 35

EXTRA Klasse gleichschließend:

Zylinder-Serie EC, PR 1500–1900, VARI 35, 74 HB, 97/50, 4010–4035, 8010–8035, 9010, 9030

5-Stift-Profil-Zylinder gleichschließend:

5-Stift-Zylinder-Serie, PR 1500–1900, VARI 35, 85/50+60, 2010+2030, 4010–4035, 8010–8035, 9010–9035

Ein einziger Schlüssel zu mehr Komfort.

Convenience

Many different ABUS products are also available with the convenience of operating using the same key. The following products can be supplied keyed alike:

EP 10 keyed alike:

Cylinder Series EP 10, PR 1500–1900, 2010+2030, 4010, 4030, 9010, 9030, VARI 35

XP2 keyed alike:

Cylinder Series XP2, PR 1500–1900, 2010+2030, 4010, 4030, 9010, 9030, VARI 35

XP 1 keyed alike:

Cylinder Series XP 1, PR 1500–1900, 2010+2030, 4010, 4030, 9010, 9030, VARI 35

EXTRA Klasse keyed alike:

Cylinder Series EC, PR 1500–1900, VARI 35, 74 HB, 97/50, 4010–4035, 8010–8035, 9010, 9030

5-Pin Profile Cylinders KA:

5-Pin tumbler Cylinder Series, PR 1500–1900, VARI 35, 85/50+60, 2010+2030, 4010–4035, 8010–8035, 9010–9035

Only one key for more convenience.

Confort

Beaucoup de produits ABUS différents peuvent être munis entre eux d'une même fermeture. Un plus grand confort est ainsi obtenu de pouvoir ouvrir toute une famille d'articles d'une installation avec une seule clé. Les produits suivants peuvent être combinés entre eux:

EP 10 s'entrouvrant:

Cylindres EP 10, PR 1500–1900, 2010+2030, 4010, 4030, 9010, 9030, VARI 35

XP2 s'entrouvrant:

Cylindres XP2 PR 1500–1900, 2010+2030, 4010, 4030, 9010, 9030, VARI 35

XP 1 s'entrouvrant:

Cylindres XP 1, PR 1500–1900, 2010+2030, 4010, 4030, 9010, 9030, VARI 35

EXTRA Klasse s'entrouvrant:

Cylindres EC, PR 1500–1900, VARI 35, 74 HB, 97/50, 4010–4035, 8010–8035, 9010, 9030

Cylindres à 5 goupilles s'entrouvrant:

Cylindres à 5 goupilles Série C, PR 1500–1900, VARI 35, 85/50+60, 2010+2030, 4010–4035, 8010–8035, 9010–9035

Une seule clé pour plus de confort.

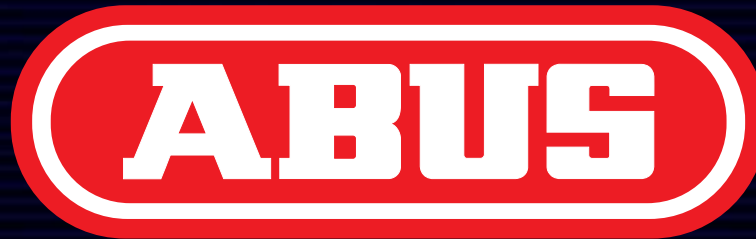

Security Tech Germany



ABUS
August Bremicker Söhne KG

D 58292 Wetter
D 58300 Wetter, Altenhofer Weg 25

Tel. 02335 634-0
Tel.Int. +492335 634-0
Fax 02335 634109
Fax Int. +492335 634110
www.abus.com
info@abus.de

4003318100475

ABUS - Das gute Gefühl der Sicherheit